



# Product assortiment voor sanitaire ruimtes en interieurbouw

Nederlands

Hoogwaardige slijpgereedschappen sinds 1919  
[www.tyrolit.com](http://www.tyrolit.com)

**TYROLIT**

## De Tyrolit Groep

Tyrolit is een van 's werelds grootste fabrikanten van slijp- en africhtgereedschappen en systeempleverancier voor de bouwnijverheid.

Al sinds 1919 leveren onze innovatieve gereedschappen een grote bijdrage aan de technologische ontwikkeling van uiteenlopende sectoren. Tyrolit biedt op maat gemaakte slijpoplossingen voor verschillende toepassingen en levert daarnaast een uitgebreid assortiment standaardgereedschappen voor klanten over de hele wereld.

In het familiebedrijf, met zijn hoofdkantoor in Schwaz (Oostenrijk), worden de voordelen van lidmaatschap van de dynamische Swarovski Groep gecombineerd met een eeuw aan individuele zakelijke en technologische ervaring.



Hoofdkantoor van Tyrolit in Schwaz (Oostenrijk)

## Feiten en cijfers



**80.000**  
Producten



**29**  
Productielocaties



**4.000+**  
Werknemers over de  
hele wereld



**36**  
Verkooplocaties



**500+**  
Octrooien over de  
hele wereld

Verkoopvestigingen in Argentinië, Australië, Oostenrijk, België, Brazilië, Canada, China, Tsjechië, Denemarken, Estland, Finland, Frankrijk, Duitsland, Hongarije, India, Indonesië, Italië, Nederland, Noorwegen, Polen, Portugal, Rusland, Zuid-Afrika, Zuid-Korea, Spanje, Zweden, Zwitserland, Thailand, de VAE, Groot-Brittannië en de VS. Distributeurs in 65 andere landen.

# Betrouwbare producten voor sanitaire ruimtes en interieurbouw

Tegelzetters, loodgieters, elektriciens, timmerlieden – allemaal professionals die betrouwbare gereedschappen en machines nodig hebben voor nauwkeurig en precies werken. Naast een breed assortiment professionele gereedschappen voor snijden en boren in beton biedt Tyrolit een breed assortiment producten zowel voor gebruik in sanitaire ruimtes als voor interieurbouw.



## Symbolen

### Veiligheid \_\_\_\_\_



Alleen toegestaan voor  
nat slijpen



Voor droge toepassingen

### Machines \_\_\_\_\_



Boren droog



Haakse slijper



Tafelzaagmachine



Accu boormachine



Motorslijper



Haakse persluchtslijper

### Materiaal \_\_\_\_\_



Universeel



Beton



Tegels



Hardsteen, graniet



2in1 Staal / Roestvrij staal



Hoogwaardig  
roestvrij staal



All-in-One

### Technologieën \_\_\_\_\_



TGD®

# Het Tyrolit droogboorsysteem

Het Tyrolit-droogboorsysteem is het eerste commerciële systeem op de markt dat het mogelijk maakt om eenvoudig en rendabel in gewapend beton te boren. Proper werk en uitzonderlijke resultaten gegarandeerd.



PREMIUM

## Boormotor DME19DP

- + Activeerbare / desactiveerbare klopboorfunctie en 1 ¼"- en ½"-aansluiting
- + Softstart-systeem en LED-indicator voor optimale boorsnelheid
- + Middelpuntaanwijzer voor nauwkeurige boorgeleiding



PREMIUM

## Boorstatief DRU160

(speciaal ontworpen voor droogboren)

- + Vacuümbevestiging voor gladde vloeren
- + Lichtgewicht boorstatief tot diameter 160 mm
- + Spanhals voor snelle montage
- + Middenindicator, hoekindicator en waterpas

## Tyrolit-droogboorkronen in TGD®-technologie

- + Lasergelaste segmenten met een lange levensduur
- + Ideaal voor het boren van gewapend beton
- + Brede keuze aan nuttige lengtes en diameters
- + Korte lengtes voor handboren

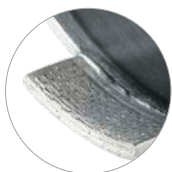

TGD® droogboren boren probleemloos gewapend beton zonder daarbij te vervormen.

 TGD® TYROLIT GRAIN DISTRIBUTION



# Droogboren

★★★  
PREMIUM

**DDL-RM Droogboren | op boorstatief**  
voor gewapend beton | in TGD®-technologie



		Typenummer	Afmetingen	Segmenthoogte	
	HOHLT	34227784	47 x 450 x 1¼"	11,3	
		34203041	52 x 450 x 1¼"	11,3	
		34203212	57 x 450 x 1¼"	11,3	
		34220540	62 x 450 x 1¼"	11,3	
		34210273	82 x 450 x 1¼"	11,3	
		34203220	102 x 450 x 1¼"	11,3	
		34279921	107 x 450 x 1¼"	11,3	
		34267610	112 x 450 x 1¼"	11,3	
		34220543	122 x 450 x 1¼"	11,3	
		34227727	132 x 450 x 1¼"	11,3	
		34227728*	142 x 450 x 1¼"	11,3	
		34227729*	152 x 450 x 1¼"	11,3	
		DDL-RM groter dan Ø 162 mm op aanvraag	34227730*	162 x 450 x 1¼"	11,3

\*gewapend beton wordt aanbevolen onder bepaalde voorwaarden

★★★  
PREMIUM

**DDL-HH-FAST CUT Droogboren**  
voor licht gewapend beton & metselwerk | in TGD®-technologie



		Typenummer	Diameter	Segmenthoogte
	HOHLTR	34583850	47 x 320 x 1¼"	11,3
		34583851	52 x 320 x 1¼"	11,3
		34583853	62 x 320 x 1¼"	11,3
		34583854	68 x 320 x 1¼"	11,3
		34583855	72 x 320 x 1¼"	11,3
		34583857	82 x 320 x 1¼"	11,3
		34583858	92 x 320 x 1¼"	11,3
		34583616	102 x 320 x 1¼"	11,3
		34585037	107 x 320 x 1¼"	11,3
		34583825	112 x 320 x 1¼"	11,3
		34583827	122 x 320 x 1¼"	11,3
		34583829	127 x 320 x 1¼"	11,3
		34583830	132 x 320 x 1¼"	11,3
		34583842	138 x 320 x 1¼"	11,3
		34583843	142 x 320 x 1¼"	11,3
		34583844	152 x 320 x 1¼"	11,3





### DDL-HH-FAST CUT Droogboren

voor licht gewapend beton & metselwerk | in TGD®-technologie



HOHLTR

Typennummer	Diameter	Segmenthoogte
34583845	162 × 320 × 1¼"	11,3
34583846	172 × 320 × 1¼"	11,3
34583847	182 × 320 × 1¼"	11,3
34585040	187 × 320 × 1¼"	11,3
34583849	202 × 320 × 1¼"	11,3



### DDL-HH Droogboren | uit de hand

voor universele bouwmaterialen | in TGD®-technologie



HOHLT

Typennummer	Diameter	Segmenthoogte
34482398	52 × 280 × 1¼"	8,5
34482399	62 × 280 × 1¼"	8,5
34482400	68 × 280 × 1¼"	8,5
34482411	72 × 280 × 1¼"	8,5
34482412	82 × 280 × 1¼"	8,5
34482413	92 × 280 × 1¼"	8,5
34482414	102 × 280 × 1¼"	8,5
34482415	107 × 280 × 1¼"	8,5
34482416	112 × 280 × 1¼"	8,5
34482417	122 × 280 × 1¼"	8,5
34482418	127 × 280 × 1¼"	8,5
34482419	132 × 280 × 1¼"	8,5
34482420	138 × 280 × 1¼"	8,5
34482431	142 × 280 × 1¼"	8,5
34482433	152 × 280 × 1¼"	8,5
34482438	161 × 280 × 1¼"	8,5
34482439	172 × 280 × 1¼"	8,5
34482440	182 × 280 × 1¼"	8,5
34482441	187 × 280 × 1¼"	8,5
34482442	202 × 280 × 1¼"	8,5

★★★  
PREMIUM

### DDE Droogboren

voor universele bouwmaterialen | in TGD®-technologie



HOHLT

Typennummer	Afmetingen	Segmenthoogte
34201286	68 × 70 × M16	11,3
34201288	82 × 70 × M16	11,3

★  
BASIC

### DDL Droogboren

voor universele bouwmaterialen



HOHLT



Typennummer	Afmetingen	Segmenthoogte
650292	68 × 70 × M16	6,5
34445860	72 × 70 × M16	6,5
650293	82 × 70 × M16	6,5

## Droogboren toebehoren

### Compact afzuigstelsysteem, universeel gebruik



Afzuigadapter passend voor droogboren met M16-aansluiting





	Typenummer	Omschrijving	Gebruik
	10983964	Stofafzuigadapter met aansluiting M16 aan de gereedschapzijde en aansluiting M16 aan de machinezijde	Voor een stofzuigslang diameter 30 à 50 mm
	10983845	Centreerpunt 140 mm	Voor boren lengte 70 mm
	10986189	Centreerpunt 233 mm	Voor boren lengte 150 mm

## Droogboren toebehoren

### Aansluitingen voor alle gangbare machines



Adapter passend voor alle gangbare machines, met en zonder Soft Percussion. Aansluiting boor M16.

	Typenummer	Aansluiting machine	Aansluiting boor	Opname voor
	850026	5/8" Vrouwelijk	M16 Mannelijk	Centreerboor SDS
	116264	HEX SW12 Mannelijk	M16 Mannelijk	Conische centreerboor met uitdrijfspie
	850011	HEX SW12 Mannelijk	M16 Mannelijk	Centreerboor SDS
	707831	SDS Mannelijk	M16 Mannelijk	Centreerpunt 120/233 mm
	707834	M18 Vrouwelijk	M16 Mannelijk	Centreerpunt 120/233 mm



## Droogboren toebehoren



	Typenummer	Omschrijving	Gebruik
<b>Slijpkorrel</b>	34215616	Drilling Booster	Losse abrasieve korrels voor het opscherpen tijdens het boren
<b>Aanscherpplaat</b> 	497322		55 × 25 × 320
	484627		160 × 30 × 320
	484672		320 × 55 × 320

## Droogboren met compact afzuigstelsysteem, universeel gebruik

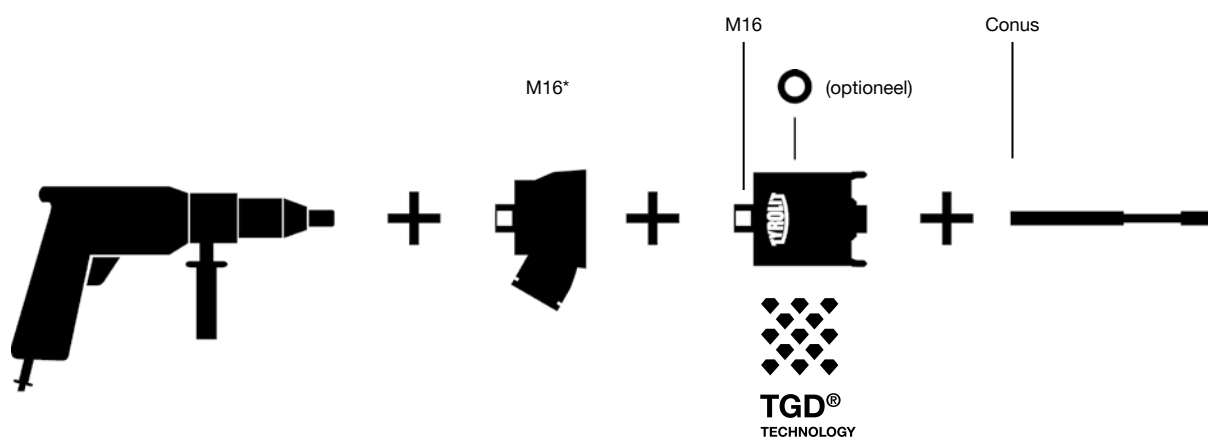

\*Adapter geschikt voor alle gangbare machines (5/8", HEX SW12, SDS, M18).

★★★  
PREMIUM

## Boormotor DME19DP

Boren tot Ø 162 mm



Systeemoplossing voor het droogboren van gewapend beton



Activeerbare/desactiveerbare klopboorfunctie versnelt het werkproces



Electronica voor een „soft start“ en een LED indicator voor een optimale boorprestatie

De DME19DP boormotor is, in combinatie met de Tyrolit TGD® droogboren, de systeemoplossing voor het droogboren van gewapend beton. De praktische centreerhulp garandeert een precieze boorgeleiding en een langere levensduur

van het diamantgereedschap. Een activeerbare/desactiveerbare klopboorfunctie versnelt het werkproces, voornamelijk in harde materialen. De „soft start“ en LED indicator helpen de gebruiker bij het selecteren van de optimale boorsnelheid.

# Systeem en toebehoren

## Technische gegevens

<b>Boormotor DME19DP</b>	
Nominale spanning / frequentie	230 V / 50 Hz    110 V / 60 Hz
Artikelnr.	10988200    10988700
Diameterbereik	52–162 mm
Max. boordiameter in gewapend beton	122 mm
Nominaal vermogen	1,8 kW
Snelheid	1 150 1/min
Klopboorfrequentie	28 000/min
Motorkoeling	Lucht
Gereedschapsopname	1 ¼" en R ½"
Werking	Uit de hand / op boorstatief
Toepassing	Droog
Elektronische overbelastingsbeveiliging	•
Mechanische overbelastingsbeveiliging	•
Bevestiging boorstatief	Spanhals 60 mm

## Massa en gewicht

Lengte	510 mm
Breedte	95 mm
Hoogte	170 mm
Gewicht	5,2 kg

## Toebehoren

976014	Vacuümset
10999500	VPE600 Vacuümpomp 230V EU/CH
975381	Vacuümslang 3 m compleet

## Systeem en toebehoren

<b>Boormotor DME19DP</b>	
10990100	Boorstatief DRU160 droog
10995437	Centreerapparaat voor DRU160
10995156	Anti-blokkedop ½" voor stofafzuiging
10995087	ModulDrill™ spanhals plaat
11002426	Droogstofzuiger BBS 606 L

## Toebehoren

10997916	Centreerpin 250 mm
10995373	Centreerpin 450 mm
10995661	Centreerschijf Ø 52 mm
10995662	Centreerschijf Ø 62 mm
10995663	Centreerschijf Ø 68 mm
10995664	Centreerschijf Ø 72 mm
10995665	Centreerschijf Ø 82 mm
10995666	Centreerschijf Ø 92 mm
10995667	Centreerschijf Ø 102 mm
10995668	Centreerschijf Ø 112 mm
10995669	Centreerschijf Ø 122 mm
10995670	Centreerschijf Ø 127 mm
10995671	Centreerschijf Ø 132 mm
10995672	Centreerschijf Ø 142 mm
10995673	Centreerschijf Ø 152 mm
10995674	Centreerschijf Ø 162 mm
961955	Adapter ½" > M16
10994032	Adapter 1 ¼" > M16
10983964	Afzuigadapter M16
10983845	Centreerpin 140 mm
10986189	Centreerpin 233 mm
497322	Aanscherpplaat
980304	Beitel 300 x 25 mm
34215616	Slijpkorrel



## Boormotor DME17DP

Kernboringen tot Ø 200 mm



2 versnellingen met uitschakelbare klopboorfunctie voor optimale boorprestaties



Ingebouwde stofafzuiging voor een propere werkomgeving



Inzetbaar uit de hand en op boorstatief

De DME17 is een droogboormotor met 2 versnellingen voor boordiameters tot 200 mm. De krachtige motor van 2,0 kW, in combinatie met de uitschakelbare klopboorfunctie, verhoogt de boorprestaties in gewapend beton of in andere harde materialen. De machine kan zowel uit de hand als op een boorstatief worden gebruikt. De compacte

constructie, het geringe gewicht en het ingebouwde stofafzuigstelsel maken de kernboormachine zeer gebruiksvriendelijk. Het bijzondere aan dit model is dat het in drie snelheidsversies (standaard, traag en snel) verkrijgbaar is en zo ideaal is voor de meest uiteenlopende behoeften van de klanten.

# Systeem en toebehoren

## Technische gegevens

Boormotor	DME17DP	DME17DP-L	DME17DP-S
Nominale spanning/frequentie	230 V / 50-60 Hz		
Artikelnr.	11000001	11000002	11000003
Diameterbereik	30-180 mm	40-200 mm	30-120 mm
Max. boordiameter in gewapend beton	150 mm	180 mm	100 mm
Nominaal vermogen	2,0 kW		
Toerentallen	700/1700 1/min	540/1200 1/min	900/1700 1/min
Slagfrequentie	14000/34000 1/min	10800/24000 1/min	16200/30600 1/min
Motorkoeling	Lucht		
Gereedschapsopname	1 ¼"		
Werking	Uit de hand / op boorstatief		
Toepassing	droog		
Elektronische overbelastingsbeveiliging	•		
Mechanische overbelastingsbeveiliging	•		
Bevestiging boorstatief	Spanhals 60 mm		
<b>Afmetingen &amp; gewicht</b>			
Lengte	510 mm		
Breedte	110 mm		
Hoogte	160 mm		
Gewicht	5 kg		

## Systeem & toebehoren

Systeem & toebehoren		Toebehoren	
11000002	Boormotor DME17DP-L	10985334	Centreerpin 250-350 mm
10990100	Boorstatief DRU160 droog	10984446	Centreerpin 450 mm
10995437	Boorcentrerings voor DRU160	10994032	Adapter 1 ¼" > M16
10995087	ModulDrill™-spanhalsadapterplaat	10983964	Afzuigadapter M16
		10983845	Centreerpin 140 mm
		10986189	Centreerpin 233 mm
		10986190	Bandsleutel
		497322	Aanscherpplaat
		980304	Beitel 300 x 25 mm
		34215616	Slijpkorrel voor het droogboren

## Boorhamer DHE32

Universele boorhamer tot Ø 32 mm



900 W combiboorhamer voor boren, hamerboren en beitelen



Snel gereedschapswisselsysteem voor SDS-plus booropname



Ideaal voor het plaatsen van pluggen

De 900 watt sterke combiboorhamer DHE32 heeft de vier functies boren, hamerboren, beitelen en beitelverstelling en is daarmee de perfecte allrounder voor lichte beitelwerkzaamheden en voor het plaatsen van pluggen. Dankzij het snelle gereedschapswisselsysteem, de gereedschapsloze

boorkopverwijdering, de snelheidsschakelaar en de permanente functie is dit model eenvoudig te bedienen. De trillingsarme werking in combinatie met de hoge slagenergie en de verdraaibestendige extra handgreep dragen bij aan een hoge mate van ergonomie.

# Systeem en toebehoren

## Technische gegevens

Max. boor-Ø in beton	32 mm
Max. boor-Ø in metselwerk (HM-boor)	82 mm
Max. boor-Ø in staal	13 mm
Max. boor-Ø in hout	32 mm
Gereedschapshouder	SDS-plus
Boorkop-spanwijdte	1,5 – 13 mm

## Aandrijving

Aandrijving/motor	Elektrisch
Spanning/frequentie	220-240V / 50-60 Hz
Nominaal vermogen	900 W
Toerental stationair	0 - 850 / min
Stationaire slagfrequentie	0 - 3700 / min
Max. enkele slagenergie	4,8 J

## Afmetingen en gewicht

Lengte	400 mm
Breedte	86 mm
Hoogte	235 mm
Gewicht	4,6 kg
Kabellengte	4 m

## Systeem en toebehoren

<b>Boorhamer DHE32</b>	
11002624	Boorhamer DHE32 / 230 V incl. 16 mm boor







# Natboren

Hierdoor maken we innovatieve oplossingen bij grote projecten en rendabele resultaten bij dagelijks gebruik op de werf mogelijk. Bijzonder geschikt voor boringen in gewapend beton.



★★★  
PREMIUM



## CDL Natboren

voor gewapend beton | in TGD®-technologie (vanaf Ø 47 mm)



		Typenummer	Diameter	Segmenthoogte
	HOHL3	497349	12 × 400 × R½"	7
		474993	18 × 400 × R½"	7
		475009	25 × 400 × R½"	7
		475012	32 × 400 × R½"	7
		475016	42 × 450 × R½"	7
	HOHL1	34067834	52 × 450 × 1¼"	11,3
		34159556	62 × 450 × 1¼"	11,3
		34017777	82 × 450 × 1¼"	11,3
		34018475	102 × 450 × 1¼"	11,3
		34018514	132 × 450 × 1¼"	11,3
		34017778	152 × 450 × 1¼"	11,3

## TYROLIT Gebruiksaanbeveling Natboren<sup>1</sup>

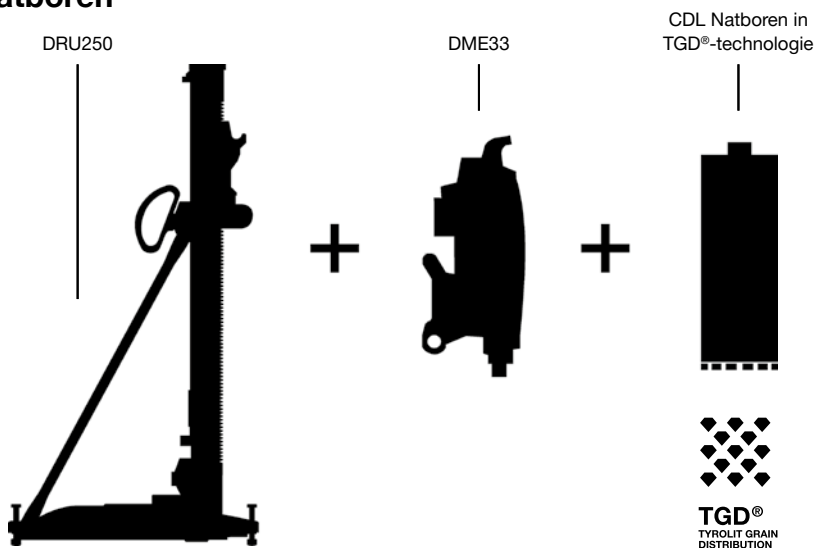

<sup>1</sup> Alle beschikbare boormotoren, boorstatieven en diamantboren kan u terugvinden in onze catalogus of op [www.tyrolit.com](http://www.tyrolit.com).

★★★  
PREMIUM

## Boormotoren DME20PW | DME20PU

Boren tot Ø 180 mm

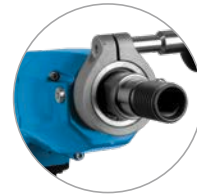

Compact en ergonomisch design



Ingebouwde waterpas en LED service- en belastingsindicator

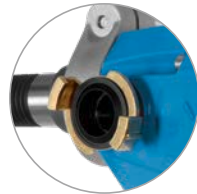

Snel omschakelen tussen nat en droog boren bij DME20PU

De boormotor DME20 biedt in het vermogenssegment tot 2 kW een indrukwekkend boorvermogen. De mechanische en elektronische overbelastingsbeveiliging en de volledig metalen behuizing zorgen voor een hoge betrouwbaarheid.

Gebruiksvriendelijk dankzij de ingebouwde waterpas en LED-belastings- en serviceindicator. De boormotor is zeer universeel inzetbaar en dekt verschillende toepassingsgebieden: uit de hand of op een boorstatief en zowel nat als droog (DME20PU).

# Systeem en toebehoren

## Technische gegevens

Boormotoren	DME20PW		DME20PU	
Nominale spanning/ frequentie	230 V / 50 Hz	110 V / 60 Hz	230 V / 50 Hz	110 V / 60 Hz
Artikelnr.	10992077	10992078	10992079	10992080
Diameterbereik	15–180 mm			
Nominaal vermogen	2,0 kW			
Nominale stroom	9,5 A	18 A	9,5 A	18 A
Belast toerental	520/1 400/2 900 1/min			
Onbelast toerental	830/2 200/4 600 1/min			
Motorkoeling	Lucht			
Gereedschapsopname (uitwendig)	1 ¼"			
Gereedschapsopname (inwendig)	½"			
Werking	Uit de hand / op boorstatief			
Toepassing	Nat		Nat	
Elektronische overbelastingsbeveiliging	•			
Mechanische overbelastingsbeveiliging	•			
PRCD veiligheidsschakelaar	•			
Vermogensaanduiding	•			
Onderhoudsaanduiding	•			
Bevestiging boorstatief	Spanhals 60 mm			
<b>Massa en gewicht</b>				
Lengte	435 mm		450 mm	
Breedte	115 mm			
Hoogte	300 mm			
Gewicht	6,3 kg		6,5 kg	

## Systeem en toebehoren

Boorsysteem met DRU160 boorstatief	
10992077	Boormotor DME20PW
10992079	Boormotor DME20PU
10987400	Boorstatief DRU160
976014	Vacuümset
10999500	VPE600 Vacuümpomp 230V EU/CH
975381	Vacuümslang van 3 m, compleet

## Toebehoren

400439	Verlengstuk ½" 100 mm
359475	Verlengstuk ½" 200 mm
359476	Verlengstuk ½" 300 mm
889232	Verlengstuk ½" 400 mm
707230	Verlengstuk ½" 500 mm
378198	Verlengstuk 1 ¼" 100 mm
359471	Verlengstuk 1 ¼" 200 mm
359472	Verlengstuk 1 ¼" 300 mm
359473	Verlengstuk 1 ¼" 400 mm
359474	Verlengstuk 1 ¼" 500 mm
10996327	Centreerpin 250–300 mm
10996328	Centreerpin 400–450 mm
963339	Antifriectiering 1 ¼", max. 2,4 kW
974984	Vulring 1 ¼"



## Boormotor DME33MW

Boren tot Ø 450 mm

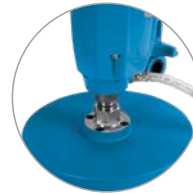

Groter boordiameterbereik tot 450 mm



Ingebouwde waterpas en LED-service-en belastings-indicator



Handige transportbeugel

De DME33 is dankzij de optimale draaimomentinstelling een extreem krachtige boormotor met indrukwekkende productiviteit. De mechanische en elektronische overbelastingsbeveiliging en de volledig metalen

behuizing zorgen voor een hoge betrouwbaarheid. Gebruiksvriendelijk dankzij de ingebouwde waterpas en LED-belastings- en serviceindicator.

# Systeem en toebehoren

## Technische gegevens

Boormotoren		DME33MW	
Nominale spanning/ frequentie	230 V / 50 Hz	110 V / 60 Hz	
Artikelnr.	10992085	10992086	
Diameterbereik	50–450 mm		
Nominaal vermogen	3,3 kW		
Nominale stroom	15,9 A	30 A	
Belast toerental	180/430/750 1/min		
Onbelast toerental	360/820/1 240 1/min		
Motorkoeling	Lucht		
Gereedschapsopname	1 ¼"		
Werking	Op boorstatief		
Toepassing	Nat		
Elektronische overbelastingsbeveiliging	•		
Mechanische overbelastingsbeveiliging	•		
PRCD veiligheidsschakelaar	•		
Vermogensaanduiding	•		
Onderhoudsaanduiding	•		
Bevestiging boorstatief	ModulDrill™		

## Massa en gewicht

Lengte	575 mm
Breedte	145 mm
Hoogte	185 mm
Gewicht	13,7 kg

## Systeem en toebehoren

Boorsysteem met DRA400 (Stalen ankervoet)	
10992085	Boormotor DME33MW
10987600	Boorstatief DRA400
964906	ModulDrill™ afstandsplaat Ø +180 mm
11002077	Spanspindelset beton

## Boorsysteem met DRU400 (Anker-vacuümvoet)

10992085	Boormotor DME33MW
10984600	Boorstatief DRU400
977368	Vacuümset
10999500	VPE600 Vacuümpomp 230V EU/CH
975381	Vacuümslang van 3 m, compleet







## Toebehoren

378198	Verlengstuk 1 ¼" 100 mm
359471	Verlengstuk 1 ¼" 200 mm
359472	Verlengstuk 1 ¼" 300 mm
359473	Verlengstuk 1 ¼" 400 mm
359474	Verlengstuk 1 ¼" 500 mm
969138	Adapter 1 ¼" inwendig – ½" inwendig
400439	Verlengstuk ½" 100 mm
359475	Verlengstuk ½" 200 mm
359476	Verlengstuk ½" 300 mm
889232	Verlengstuk ½" 400 mm
10992646	Antifricctie-element







## Tegelboren

Optimaal comfort, exact boren en universeel inzetbaar - het Tyrolit tegelboorassortiment verzekert uitbraakvrij boren in tegels en voor sanitaire toepassingen. De vacuümgesoldeerde diamantboren zijn perfect geschikt voor keramische tegels, fijn aardewerk, marmer en natuursteen.

### Tegelboren voor nat gebruik op de (accu) boormachine

 <b>DDT Tegelboor</b> voor tegels en keramische materialen		  		
		Typenummer	Afmetingen	Segmenthoogte
	HOHLT	34180136	5 × 35 × HEX	4
		69833	6 × 35 × HEX	4
		69848	8 × 35 × HEX	4
		69855	10 × 35 × HEX	4
		69856	12 × 35 × HEX	4
		69860	14 × 35 × HEX	4
		 34562087	16 × 35 × HEX	4

### Tegelboren voor droog gebruik

 <b>DDT Tegelboren met paraffine</b> voor tegels en keramische materialen		  		
		Typenummer	Afmetingen	Segmenthoogte
	HOHLT	34251679	6 × 35 × M14	10
		34251680	8 × 35 × M14	10
		34251711	10 × 35 × M14	10
		34251712	12 × 35 × M14	10
	HOHLT	34393075	5 × 67 × HEX	10
		34393071	6 × 67 × HEX	10
		34393072	8 × 80 × HEX	10
		34393073	10 × 80 × HEX	10
		34393074	12 × 80 × HEX	10
		34393076	14 × 80 × HEX	10





### DDT Tegelboor voor tegels en keramische materialen



		Typenummer	Afmetingen	Segmenthoogte
	HOHLT	69769	20 × 45 × M14	4
		34214903	25 × 45 × M14	4
		34214904	35 × 45 × M14	4
		69768	38 × 45 × M14	4
		34214905	42 × 45 × M14	4
		69767	52 × 45 × M14	4
		34369203	54 × 45 × M14	4
		69766	65 × 45 × M14	4
		34369204	68 × 45 × M14	4
		51392	75 × 45 × M14	4
		34369205	82 × 45 × M14	4

### Tegelboren toebehoren Adapter M14



	Typenummer	Aansluiting machine	Centreerboren
	69774	SDS	Conische centreerboor
	69801	HEX	Conische centreerboor

## Tegelboorset



### DDT Tegelboorset HEX Ø 5–14 voor tegels en keramische materialen



	Typenummer	Inhoud
	34215809	Tegelboor Ø 5, 6, 8, 10, 12, 14 mm Inbussleutel



### DDT Tegelboorset HEX Ø 5–14 met paraffine voor droog gebruik voor tegels en keramische materialen



	Typenummer	Inhoud
	34393131	Tegelboor Ø 5, 6, 8, 10, 12, 14 mm Inbussleutel



### DDT Tegelboorset HEX voor tegels en keramische materialen



		Typenummer	Inhoud
	HOHLT	34215843	Tegelboor Ø 5, 6, 8, 10, 12, 14 mm
			Watervat 1 l (Typenummer 34215846)
			Centreerhulp (Typenummer 34215847)
			Inbussleutel



### DDT Tegelboorset M14 voor tegels en keramische materialen



		Typenummer	Inhoud
	HOHLT	34294535	Tegelboor Ø 6, 8, 10, 12, 20, 25, 35 mm
			Steeksleutel



### DDT Tegelboorset M14 Ø 20+ voor tegels en keramische materialen



		Typenummer	Inhoud
	HOHLT	34229331	Tegelboor Ø 20, 25, 35, 38, 42, 52, 65, 75 mm
			Adapter M14/HEX, M14/SDS
			Inbussleutel
			Centreerboren 7 x 110
			Sleutel SW19



### DDT Tegelboorset XL voor tegels en keramische materialen



		Typenummer	Inhoud
	HOHLT	34245899	Tegelboor HEX nat Ø 5, 6, 8, 10, 12, 14 mm
			Tegelboor M14 droog Ø 20, 38, 52, 65, 75 mm
			69774 SDS-conische centreerboor op aanvraag
			69801 HEX-conische centreerboor op aanvraag
			Centreerboor Ø 7 mm
			Steeksleutel SW 19
			Inbussleutel
			34215846 Watervat 1 l
			34215847 Centreerhulp







# Diamantgereedschappen voor zagen en slijpen





## TSU Tafelzaagblad voor universele bouwmaterialen



Bewerkbare materialen: cellenbeton, kalkzandsteen, puimsteen, bakstenen, etc. Details: tot diameter 550 mm: reductieringen 35–30 mm en

30–25,4 mm meeverpakt. Vanaf diameter 625 mm wordt een reductiering 60–55 mm meegeleverd.

	Vorm	Typenummer	Afmetingen	Segmenthoogte
	 1A1R	639566	180 × 1,4 × 35	10
		701934	200 × 1,6 × 35	10
		639568	230 × 1,6 × 35	10
		639569	250 × 1,6 × 35	10
		639570	300 × 2 × 35	10
		639571	350 × 2 × 35	10
		639558	105 × 1 × 20	10
		639559	115 × 1,2 × 22,23	10
		639560	125 × 1,2 × 22,23	10
		639634	180 × 1,4 × 22,23	10
		676791	200 × 1,6 × 22,23	10
		639635	230 × 1,6 × 22,23	10





## DCT Tafelzaagblad voor tegels en keramische materialen



Bewerkbare materialen: keramische tegels, fijn aardewerk, porselein, terrazzo-platen. Details: superdunne zaagbladen met uitstekende

eigenschappen. Reduceerringen 35–30 mm en 30–25,4 mm worden meegeleverd.

	Vorm	Typenummer	Afmetingen	Segmenthoogte
	 1A1R	639566	180x1,4x35	10
		701934	200x1,6x35	10
		639568	230x1,6x35	10
		639569	250x1,6x35	10
		639570	300x2x35	10
		639571	350x2x35	10

# Tegelzaag TTE250

Zaagdiepte tot 60 mm



Innovatief telescopisch systeem maakt grote snedelengten mogelijk



Meer gebruiksmogelijkheden door kapsnedefunctie met instelbare zaagdiepte

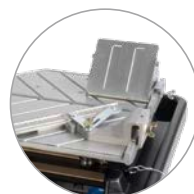

Nauwkeurige hoek- en versteksnedes door meegeleverde aanslagen

De TTE250 is een draagbare, professionele tegelzaag die ondanks zijn compacte totale lengte, grote snedes aankan. Talrijke instellings- en toepassingsopties zorgen voor een optimale flexibiliteit. Eenvoudige reiniging door demonteerbare waterkuip van hoogwaardig, stevig kunststof.

Compacte lichtgewicht constructie en een optionele inklapbare tafel vereenvoudigen het transport en de positionering op de gebruikslocatie. De fijnafstemming tussen de machine en het diamantgereedschap als allesomvattend systeem garanderen een optimale snijprestatie.

# Systeem en toebehoren

## Technische gegevens

### Tegelzaag TTE250

Artikelnr.	10983906
------------	----------

### Zaagblad

Max. zaagdiepte	60 mm
-----------------	-------

Max. Ø zaagblad	250 mm
-----------------	--------

Zaaglengte	730 mm
------------	--------

Toerental zaagblad	3420 1/min
--------------------	------------

Ø zaagbladhouder	25,4 mm
------------------	---------

### Aandrijving

Aandrijving/motor	Elektrisch
-------------------	------------

Vermogen	1,1 kW
----------	--------

Spanning/frequentie	230 V / 50 Hz
---------------------	---------------

Motorkoeling	Lucht
--------------	-------

Zaagbladaandrijving	Rechtstreeks
---------------------	--------------

Toepassing	Nat
------------	-----

### Uitvoering

Traploos instelbare zaagdiepte	•
--------------------------------	---

Hoekzaagfunctie (hoekaanslag)	•
----------------------------------	---

Versteksnedefunctie (verstekaanslag)	•
---	---

Kapzaagfunctie	•
----------------	---

Inclusief tafolverlenging	•
---------------------------	---

### Afmetingen en gewicht

Lengte	900 mm
--------	--------

Breedte	600 mm
---------	--------

Hoogte	500 mm
--------	--------

Gewicht	26 kg
---------	-------

## Systeem en toebehoren

### Toebehoren

11002433	Zaagtafel, inklapbaar
----------	-----------------------

10985921	Tafolverlenging
----------	-----------------

10988374	Verstekaanslag voor 600 mm-tegels
----------	-----------------------------------



★★★  
PREMIUM

## Tegelzaagmachine TRE250

Zaagdiepte tot 60 mm



Zaaglengte tot 1 m voor het zagen van grote tegels



Zuivere snedes dankzij een precieze zaagkopgeleiding en een robuust design



Veilig en makkelijk te transporteren dankzij opvouwbaar onderstel en transportwielen

De tegelzaagmachine TRE250 maakt het mogelijk diverse types en afmetingen van tegels te zagen met een lengte tot 1 meter. Verschillende instellings- en toepassingsmogelijkheden verzekeren een maximale

flexibiliteit. Het robuuste design en de precieze zaagkopgeleiding garanderen een zuivere zaagsnede. Transportwielen en een opvouwbaar onderstel vereenvoudigen het transport en de montage.

# Systeem en toebehoren

## Technische gegevens

Zaagblad	
Max. zaagdiepte	60 mm
Max. Ø zaagblad	250 mm
Zaaglengte	940 mm (1 050 mm)*
Zaagbladtoerental	2 800 1/min
Ø zaagbladopname	25,4 mm

\* *Duiksnede*

## Aandrijving

Aandrijving / motor	Elektrisch
Vermogen	1,3 kW
Spanning / frequentie (standaard)	230 V / 50 Hz
Spanning / frequentie (optioneel)	110 V / 60 Hz
Motorkoeling	Luchtkoeling
Zaagbladaandrijving	Direct

## Uitvoering

Zaagdiepte-instelling traploos
Hoeksnijfunctie (haakse aanslag)
Verstekzaagfunctie (zwenkbare zaagkop)
Duiksnedefunctie
Elektrische waterpomp
Opvouwbaar onderstel

## Afmetingen en gewicht

Lengte	1 375 mm
Breedte	740 mm
Hoogte	1 275 mm
Gewicht	79 kg

## Systeem en toebehoren

Tegelzaagmachine TRE250	
10989500	Tegelzaagmachine TRE250 / 230 V
10989100	Tegelzaagmachine TRE250 / 110 V

Toebehoren	
10995459	Zijdelingse spatlap
10995489	Parallele geleiding

## Aanbeveling gereedschap

639569	PREMIUM DCT Tafelzaagblad
--------	---------------------------



## Steenzaagmachine TME1000

Zaagdiepte tot 380 mm



Grote zaagdiepten tot 380 mm mogelijk (met zaagblad  $\varnothing$  1 000 mm)

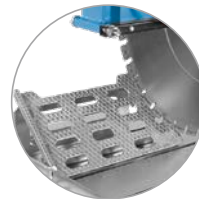

Nauwkeurig verstek zagen door middel van verstekaanslag



Vorkliftgeleidingen voor eenvoudig en veilig transport

De TME1000 overtuigt door optimale stabiliteit en belastbaarheid. De nauwkeurige zaagtafelgeleiding van roestvrij staal garandeert zuivere snedes. De zwenkwielen, geleidingen voor de vorklift en de kraanhaak zijn geschikt voor gebruik op de bouwplaats en garanderen een

probleemloos transport. Door de intelligente opbouw van de beschermkap is een snelle en eenvoudige bladmontage mogelijk. Onderhoudswerkzaamheden worden tot een minimum beperkt dankzij de onderhoudsvriendelijke zaagbladaandrijving via overbrenging.

# Systeem en toebehoren

## Technische gegevens

Zaagblad	
Max. zaagdiepte	380 mm
Max. Ø zaagblad	1 000 mm
Zaaglengte	660 mm
Zaagbladtoerental	910 1/min
Ø zaagbladopname	60 mm
Meeneemgat Ø	11,5 mm
Ø steekcirkel	120 mm

## Aandrijving

Aandrijving / motor	Elektro
Vermogen	7,5 kW
Spanning / frequentie	400 V / 50 Hz
Motorkoeling	Luchtkoeling
Zaagbladaandrijving	Via overbrenging

## Uitvoering

Zaagdiepte-instelling traploos
Hoeksnijfunctie (haakse aanslag)
Versteksnijfunctie (verstekaanslag optioneel)
Transporthaak en openingen voor de vorklift
Wateropvangbak uit kunststof (uittrekbaar)
Elektrische waterpomp

## Afmetingen en gewicht

Lengte	1 800 mm
Breedte	1 030 mm
Hoogte	1 500 mm
Gewicht	324 kg

## Systeem en toebehoren

Steenzaagmachine TME1000	
10989800	Steenzaagmachine TME1000 / 400 V
Toebehoren	
10978735	Verstekaanslag (Jolly-Tisch)
Aanbeveling gereedschap	
34171031	PREMIUM TSU Tafelzaagblad

★★  
STANDARD

## Steenzaagmachine TBE400

Zaagdiepte tot 125 mm



Kantelbare zaagkop  
maakt 45° verstek zagen  
mogelijk



Inklapbare voeten, trans-  
portwielen en draaggrepen  
zorgen voor een optimale  
wendbaarheid op de ge-  
bruikslocatie

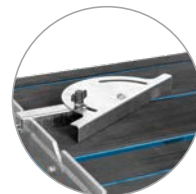

Inclusief hoekaanslag voor  
seden van 30° tot 90°

De tafelzaag TBE400 biedt een compromisloze prijs-kwaliteitverhouding en een hoge flexibiliteit dankzij talloze instellings- en toepassingsmogelijkheden. Een solide zaagtafel met antislipbovenlaag garandeert zuivere

smeden. De kantelbare zaagkop maakt verstek zagen eenvoudig. Transportwielen en inklapbare tafelvoeten vereenvoudigen het transport en de positionering op de gebruikslocatie.

# Systeem en toebehoren

## Technische gegevens

Zaagblad	
Max. zaagdiepte	125 mm
Max. Ø zaagblad	400 mm
Zaaglengte	600 mm
Toerental zaagblad	2 800 1/min
Ø zaagbladopname	25,4 mm

## Aandrijving

Aandrijving/motor	Elektrisch
Vermogen	2,2 kW
Spanning/frequentie standaard	230 V / 50 Hz
Motorkoeling	Luchtkoeling
Zaagbladaandrijving	Rechtstreeks

## Uitvoering

Traploos instelbare zaagdiepte
Hoekzaagfunctie (hoekaanslag)
Verstekzaagfunctie (kantelbare zaagkop)
Kapzaagfunctie
Waterkuip van gepoedercoat staal
Eenvoudig te vervangen elektrische waterpomp
Inklapbare voeten en draaggrepen

## Afmetingen en gewicht

Lengte	1 210 mm
Breedte	655 mm
Hoogte	1 285 mm
Gewicht	86 kg

## Systeem en toebehoren

Steenzaagmachine TBE400	
10998400	Steenzaagmachine TBE400 / 230 V

Aanbeveling gereedschap	
34180291	PREMIUM TSU Tafelzaagblad







# Diamantgereedschappen voor het zagen en slijpen van bouwmaterialen



## DCU Droogzagen voor universele bouwmaterialen | in TGD®-technologie



Bewerkbare materialen: Universele bouwmaterialen zoals zwaar gewapend beton, natuursteen, baksteen, cellenbeton etc.



Vorm	Typennummer	Diameter	Segmenthoogte
 	C73W	34468871	230 × 2,4 × 22,23
	34434257	300 × 2,6 × 20	14
	34462046	300 × 2,6 × 22,23	14
	34462047	300 × 2,6 × 25,4	14
	34435145	350 × 3,2 × 20	14
	34462048	350 × 3,2 × 22,23	14
	34462049	350 × 3,2 × 25,4	14
	34435148	400 × 3,2 × 20	14
	34462050	400 × 3,2 × 25,4	14



## DCU Droogzagen voor universele bouwmaterialen



Bewerkbare materialen: Universele bouwmaterialen zoals gewapend beton, baksteen, natuursteen, etc.

Vorm	Typennummer	Diameter	Segmenthoogte
 	C73W	34430790	115 × 2,4 × 22,23
	34425401	125 × 2,4 × 22,23	10
	34430832	150 × 2,6 × 22,23	10
	34430833	180 × 2,6 × 22,23	12
	34434386	230 × 2,6 × 22,23	12
	34428610	300 × 2,6 × 20	12
	34431007	300 × 2,6 × 22,23	12
	34431008	300 × 2,6 × 25,4	12
	34430834	350 × 3,2 × 20	12
	34430835	350 × 3,2 × 22,23	12
	34430836	350 × 3,2 × 25,4	12
	34428721	400 × 3,2 × 20	12
	34431009	400 × 3,2 × 25,4	12







## DCH Droogzagen

voor hardsteen | in TGD®-technologie



Bewerkbare materialen: Betonstenen, graniet, gneis, porfier, vloerplaten, etc.

Vorm	Typennummer	Diameter	Segmenthoogte
 	C73W	34468872	230 × 2,4 × 22,23
		34435150	300 × 2,6 × 20
		34462092	300 × 2,6 × 25,4
		34435151	350 × 3,2 × 20
		34462093	350 × 3,2 × 25,4
		34435152	400 × 3,2 × 20
		34462094	400 × 3,2 × 25,4





## DCH-FAST CUT Droogzagen

voor hardsteen



Bewerkbare materialen: Betonstenen, graniet, gneis, porfier, vloerplaten, harde kalksteen etc.

Vorm	Typennummer	Diameter	Segmenthoogte	
 	C3	475790	115 × 1,2 × 22,23	
		475793	125 × 1,2 × 22,23	
		C3W	475797	180 × 1,9 × 22,23
			475800	230 × 1,9 × 22,23





## DCC Droogzagen

voor beton



Bewerkbare materialen: Beton, gewapend beton, betonproducten, harde materialen etc.

Vorm	Typennummer	Diameter	Segmenthoogte
 	C73W	34468730	115 × 2,4 × 22,23
		34468731	125 × 2,4 × 22,23
		34468732	150 × 2,6 × 22,23
		34468733	180 × 2,6 × 22,23
		34468734	230 × 2,6 × 22,23
		34468735	300 × 2,6 × 20
		34468736	300 × 2,6 × 22,23
		34468737	300 × 2,6 × 25,4
		34468738	350 × 3,2 × 20
		34468739	350 × 3,2 × 22,23
		34468740	350 × 3,2 × 25,4
		34468751	400 × 3,2 × 20
		34468752	400 × 3,2 × 25,4





### DCC-FAST CUT Sleuvenzaag voor beton



Bewerkbare materialen: Beton, baksteen, cellenbeton. Details: Gereedschap voor het frezen van sleuven in beton en metselwerk.

Voor gebruik op alle gangbare sleuvenzagen.



Vorm	Typennummer	Diameter	Segmenthoogte
 	C3R	598008	125 × 2 × 22,23
		598010	140 × 2,4 × 22,23
		598011	150 × 2,4 × 22,23



### DC ALL Droogzagen voor alle materialen



Bewerkbare materialen: bouwmaterialen, beton, steen, gietijzer, composietmaterialen, kunststoffen, glas, hout, platen en metalen profielen.

Vorm	Typennummer	Diameter	Segmenthoogte
 	UC3	34503209	115 × 2,8 × 22,23
		34502746	125 × 3 × 22,23
		34503208	230 × 3 × 22,23





### DC ALL RESCUE Droogzagen voor alle materialen



Bewerkbare materialen: bouwmaterialen, beton, steen, gietijzer, composietmaterialen, kunststoffen, glasvezel en kogelvrij glas, hout, platen en

metalen profielen. Ideaal voor reddingsoperaties door brandweerkorpsen en veiligheidstroepen.



Vorm	Typennummer	Diameter	Segmenthoogte
 	UC3	34589656	300 × 3,9 × 20
		34589657	300 × 3,9 × 25,4
		34589658	350 × 4,1 × 20
		34589659	350 × 4,1 × 25,4
		34589660	400 × 4,2 × 20
		34589661	400 × 4,2 × 25,4



### DCAB Voegenfrees voor abrasieve materialen



Bewerkbare materialen: abrasief beton, cellenbeton, dekvloeren, pleister, puimsteen, etc.



Vorm	Typennummer	Diameter	Segmenthoogte
 	FRSU	563873	115 × 7,2 × 22,23
		535829	125 × 7,2 × 22,23



### DCT Droogzagen voor tegels & keramiek



Bewerkbare materialen: keramische tegels, fijn aardewerk, porselein.



	Vorm	Typennummer	Diameter	Segmenthoogte
		1A1R	639558	105 × 1 × 20
		639559	115 × 1,2 × 22,23	10
		639560	125 × 1,2 × 22,23	10
		639634	180 × 1,4 × 22,23	10
		676791	200 × 1,6 × 22,23	10
		639635	230 × 1,6 × 22,23	10



### DCP Droogzagen voor porselein & tegels



Bewerkbare materialen: porselein, fijn aardewerk, keramische tegels, keukenbladen.

	Vorm	Typennummer	Diameter	Segmenthoogte
		1A1R	34529134	115 × 1,4 × 22,23
		34529153	125 × 1,4 × 22,23	10

### Toebehoren voor droogzagen Aanscherpplaat voor tegels





	Typennummer	Diameter
	SP6 662791	55 × 25 × 320



### DCCI Diamantschijven voor grijs en nodulair gietijzer



DCCI diamantschijven van TYROLIT zijn het optimale gereedschap voor het bewerken van grijs gietijzer en nodulair gietijzer. De producten koppelen een hoge standtijd aan een maximale rendabiliteit.

	Vorm	Typennummer	Diameter	Segmenthoogte
		UC3	34551885	115 × 2,8 × 22,23
		34551886	125 × 3 × 22,23	3
		34551884	230 × 3 × 22,23	3





### DGU-Turbo Diamantschotelschijven voor universele bouwmaterialen | W-Segment



Bewerkbare materialen: beton, natuursteen en algemene bouwmaterialen.

Details: Turboslijprand voor een fijner slijppatroon en zuivere snedes.

	Vorm	Typenummer	Diameter	Segmenthoogte
 	STS-T	598061	100 × 20 × 22,23	5
		34179930	125 × 23 × 22,23	5
		34179971	180 × 32 × 22,23	5





### DGU Diamantschotelschijven voor universele bouwmaterialen



Bewerkbare materialen: beton, natuursteen en algemene bouwmaterialen.

Details: Met PU-schuim voor rustig slijpen en zuivere snedes.

	Vorm	Typenummer	Diameter	Segmenthoogte
 	STHD	356569	100 × 18 × 22,23	5
		350694	110 × 18 × 22,23	5
		367833	110 × 18 × M14	5
		348387	125 × 18 × 22,23	5
		828013	180 × 19 × 22,23	5





### DGU Diamantschotelschijven voor universele bouwmaterialen | Met dubbele rij



Bewerkbare materialen: beton, natuursteen en algemene bouwmaterialen.  
Details: Segmentering met twee rijen voor middelhoge materiaalafname

en lange levensduur. Reduceerring 22,23–16 mm wordt meegeleverd bij diameters 100 en 110 mm.

	Vorm	Typenummer	Diameter	Segmenthoogte
 	STS-D	494339	100 × 18 × 22,23	5
		494349	110 × 18 × 22,23	5
		494361	125 × 18 × 22,23	5
		494394	180 × 32 × 22,23	5





### DGU-Turbo Diamantschotelschijven voor universele bouwmaterialen



Bewerkbare materialen: beton, natuursteen en algemene bouwmaterialen.  
Details: Turboslijprand voor een fijner slijppatroon en zuivere snedes.  
Snelle stofafvoer.

Reduceerring 22,23–16 mm wordt meegeleverd bij de diameter 100 mm.

	Vorm	Typenummer	Diameter	Segmenthoogte
	 STS-T	494342	100 × 18 × 22,23	5
		494365	125 × 20 × 22,23	5
		494391	180 × 32 × 22,23	5





### DGU-PCD Diamantschotelschijf voor coatings en lijmresten



Voor het verwijderen van lijmresten, coatings op basis van kunststof en hars (bijv. epoxyhars, acryl, ...), thermoplastische coatings, mastiek, op cementgebonden oppervlakken.

Details: Polykristallijn diamant (PCD) is een extreem hard materiaal. Schotelschijven met PCD segmenten kunnen worden gebruikt om hardnekkige materialen en coatings te verwijderen. Agressieve prestaties en lange levensduur. Met beschermsegmenten voor gelijkmatige en gladde slijpresultaten.

	Vorm	Typenummer	Diameter	Segmenthoogte	Bepalingen
	 STS-S	34558007	125 × 22 × 22,23	4	met beschermsegmenten
		34558008	125 × 22 × 22,23	4	









## Kunstharsgebonden doorslijp- en afbraamschijven



PREMIUM

**2in1-lamellenschijven**  
voor staal en roestvrij staal



### Toepassing



- + Voor veeleisende slijptoeepassingen op verschillende soorten staal en roestvrij staal
- + Voor het bewerken van lasnaden en het slijpen van oppervlakken en randen

### Wij bevelen aan

- + Korrelgrootte 40/60 voor grote materiaalverwijdering
- + Korrelgrootte 80/120 voor fijne werkzaamheden
- + Gebruik de schijf voor de beste resultaten op een krachtige haakse slijper

### Voordelen

- + Maximale materiaalverwijdering
- + Zeer lange levensduur
- + De chemische zuiverheid van het product voorkomt corrosie, putvorming en vermindering van de duurzaamheid, zodat u verzekerd bent van de beste resultaten op roestvrij staal

	Vorm	Typenr.	Afmetingen	Specificaties	VP	
		27A	668644	115 x 22,23	ZA60Q-B	10
			668664	125 x 22,23	ZA60Q-B	10



## 2in1-lamellenschijven voor staal en roestvrij staal



### Toepassing

- + Geschikt voor toepassingen op verschillende soorten staal en roestvrij staal

### Wij bevelen aan

- + Korrelgrootte 40/60 voor grote materiaalverwijdering
- + Korrelgrootte 80/120 voor fijne werkzaamheden

### Voordelen

- + Goede specifieke materiaalverwijdering, met 30% meer vermogen dan het voorgaande model
- + Goede levensduur

	Vorm	Typenr.	Afmetingen	Specificaties	VP	
		27A	34318365	115 x 22,23	ZA60Q-B	10
			34318370	125 x 22,23	ZA60Q-B	10



## Lamellenschijven für Gestein



### Toepassing

- + Voor de bewerking hard en zacht gesteente en glas

### Wij bevelen aan

- + Korrelgroottes 60/80 voor grote materiaalverwijdering
- + Korrelgroottes 120/400 voor fijne werkzaamheden en afwerking

### Voordelen

- + Zeer hoog comfort bij het bewerken van steen
- + Siliciumcarbide voor goede standtijd en zeer hoge agressiviteit op steen en glas
- + Trimbaar draaglichaam maakt 100% gebruik van slijplinnen mogelijk

	Vorm	Typenr.	Afmetingen	Specificaties	VP	
		28N	750507	115 x 22,23	C 60 U- B	10
			750510	115 x 22,23	C 80 U- B	10
			750511	115 x 22,23	C 120 U- B	10
			750526	115 x 22,23	C 220 U- B	10
			750532	115 x 22,23	C 400 U- B	10
			750535	178 x 22,23	C 60 U- B	10
			750536	178 x 22,23	C 80 U- B	10
			750537	178 x 22,	C 120 U- B	10
			750540	178 x 22,23	C 220 U- B	10
			750541	178 x 22,23	C 400 U- B	10



## 2in1-doorslijpschijven voor staal en roestvrij staal



### Toepassing



- + Voor de bewerking van verschillende soorten staal en roestvrij staal
- + Voor het doorslijpen van platen, profielen, buizen, staven en massief materiaal

### Wij bevelen aan

- + 1,0 tot 1,9, voor zo snel mogelijk doorslijpen en zo weinig mogelijk braamvorming
- + 2,0 tot 3,5 mm, voor een optimale standtijd en stevigheid

### Voordelen

- + De chemische zuiverheid van het product voorkomt corrosie, putvorming en vermindering van de duurzaamheid, zodat u verzekerd bent van de beste resultaten op roestvrij staal
- + Zeer korte werktijden dankzij het uitstekende snijvermogen en de beperkte thermische belasting op het werkstuk (warmteontwikkeling)
- + Meer comfort door het uitstekende snijvermogen

	Vorm		Typenr.	Afmetingen	Specificaties	VP
		41	34332791	115 × 1,0 × 22,23	A60Q-BFP	25
			34332792	125 × 1,0 × 22,23	A60Q-BFP	25
			34332798	230 × 1,9 × 22,23	A46Q-BFP	25
			34332799	230 × 2,0 × 22,23	A30Q-BFP	25



## Cut and Grind voor staal en roestvrij staal | met Deep Cut Protection





### Toepassing

- + Voor de bewerking van verschillende soorten staal en roestvrij staal

### Voordelen

- + Dankzij CUT AND GRIND kunt met één gereedschap slijpen, afbramen en vormgeven, maar ook doorslijpen en insteekslijpen
- + De dunnere breedte van 2,0 mm met DEEP CUT PROTECTION biedt de gebruiker meer veiligheid en voorkomt dat het asgat uitbreekt bij contact met scherpe randen van werkstukken

	Vorm		Typenr.	Afmetingen	Specificaties	VP
		27EC	34042756	115 × 2,0 × 22,23	A46Q-BFXA	25
			34042757	125 × 2,0 × 22,23	A46Q-BFXA	25



## 2in1-Doorslijpschijven voor staal en roestvrij staal



### Toepassing

- + Voor de bewerking van verschillende soorten staal en roestvrij staal
- + Voor het doorslijpen van platen, profielen, buizen, staven en massief materiaal

### Wij bevelen aan

- + 1,0 tot 1,9, voor zo snel mogelijk doorslijpen en zo weinig mogelijk braamvorming
- + 2,0 tot 3,5 mm, voor een optimale standtijd en stevigheid

### Voordelen

- + Door de chemische zuiverheid kan op zowel staal als roestvrij staal worden gewerkt
- + Comfortabel slijpen met weinig braamvorming en een goede standtijd
- + Korte werktijden dankzij het goede snijvermogen

	Vorm		Typenr.	Afmetingen	Specificaties	VP
		41	34332870	115 × 1 × 22,23	A60Q-BFB	25
			222997	115 × 2,5 × 22,23	A30Q-BF	25
			34332872	125 × 1 × 22,23	A60Q-BFB	25
			222998	125 × 2,5 × 22,23	A30Q-BF	25
			34332876	230 × 1,9 × 22,23	A46Q-BFB	25
			34332877	230 × 2 × 22,23	A30Q-BFB	25

# Haakse slijpers AGE125

Diameter blad 125 mm



Universele haakse slijper  
Ø 125 mm voor het bewerken  
van bouwmaterialen en  
metaal



Krachtige motor met  
hoog rendement voor  
een buitengewoon  
uitgangsvermogen.



Elektronica met zachte  
aanloop, herstart- en  
overbelastingsbeveiliging

De compacte en universeel inzetbare haakse slijper AGE125 is een must-have voor elke vakman en overtuigt met een krachtige motor met hoog rendement en elektronica met zachte aanloop, herstart- en overbelastingsbeveiliging. De anti-terugslagfunctie schakelt de motor uit wanneer de schijf wordt geblokkeerd en zorgt er voor dat er

veilig gewerkt kan worden. Dankzij de geoptimaliseerde koeling en de complexe stofafdichting wordt de levensduur van de haakse slijper verlengd. Daarnaast is de beschermkap zonder gereedschap verstelbaar en kan de schuifschakelaar worden vergrendeld.

# Systeem en toebehoren

## Technische gegevens

Max. Ø zaagblad	125 mm
Bladhouder	M14

## Aandrijving

Aandrijving/motor	Elektrisch
Spanning/frequentie	220-240V / 50-60 Hz
Nominaal vermogen	900 W
Toerental stationair	11.500/min

## Afmetingen en gewicht

Lengte	300 mm
Breedte	75 mm
Hoogte	105 mm
Gewicht (zonder blad)	2 kg
Kabellengte	4 m

## Systeem en toebehoren

### Haakse slijpers AGE125

11002625	Haakse slijpers AGE125 / 230 V
11006305	Deksel voor beschermkap (doorslijpen) Ø 125 mm

### Aanbeveling gereedschap

34425401	PREMIUM DCU Droogzagen
----------	------------------------



## Haakse slijpers AGE230

Diameter blad 230 mm



Universele haakse slijper  
Ø 230 mm voor het bewerken  
van bouwmaterialen en  
metaal



Robuuste en slanke  
motor- en tandwielkast  
met trillingsdemping voor  
comfortabel werken



Zachte vibratiehandgreep  
voor minder trillingen, te  
monteren in drie standen

Met de AGE230 krijgt u een handige en slank vormgegeven haakse slijper van Ø 230 mm met extra trillingsdemping en handgreep incl. zacht inlegstuk voor een stevige grip, zachte aanloop en een zonder gereedschap verstelbare beschermkap. Het robuuste stalen

tandwiel en een door metaal beschermd spindellager garanderen betrouwbaar werken en een langere levensduur. Uiteraard heeft dit model een herstartvergrendeling bij stroomuitval, inschakelvergrendeling en een spilvergrendeling.

# Systeem en toebehoren

## Technische gegevens

Max. Ø zaagblad	230 mm
Bladhouder	M14

## Aandrijving

Aandrijving/motor	Elektrisch
Spanning/frequentie	220-240V / 50-60 Hz
Nominaal vermogen	2 100 W
Toerental stationair	6 500/min

## Afmetingen en gewicht

Lengte	490 mm
Breedte	104 mm
Hoogte	90 mm
Gewicht (zonder blad)	5,4 kg
Kabellengte	4 m

## Systeem en toebehoren

### Haakse slijpers AGE230

11002626	Haakse slijpers AGE230 / 230 V
11006306	Deksel voor beschermkap (doorslijpen) Ø 230 mm

### Aanbeveling gereedschap

34468871	PREMIUM DCU TGD® Droogzagen
----------	-----------------------------

★★★  
PREMIUM

## Handzaag HBE400

Snijdiepte tot 150 mm



Zaagblad van 405 mm met een zaagdiepte tot 150 mm en een functie voor bondig zagen met optionele accessoires



Elektromotor met een vermogen van 3,2 kW en volledig geïntegreerde elektronica



Geïntegreerde stofzuiger-aansluiting voor stofvrij en schoon werken

De HBE400 is een handzaag met een vermogen van 3,2 kW met een zaagdiepte tot 150 mm. In combinatie met de toebehorenset is deze handzaagmachine uitermate geschikt voor het bondig zagen. Dit model kan

voor zowel natte als droge toepassingen worden gebruikt. Daarnaast kunt u dankzij de geïntegreerde stofzuigeraansluiting zeer schoon werken. De compacte constructie, het lage gewicht en de demonteerbare

geleidingsrollen maken de hantering en het gebruik van de machine eenvoudiger. Door de elektrische aandrijving van 230 V kan de zaag zowel binnen als buiten flexibel worden gebruikt.

# Systeem en toebehoren

## Technische gegevens

Zaagblad	
Max. zaagdiepte	150 mm
Max. Ø zaagblad	405 mm
Ø zaagbladopname	25,4 mm

## Aandrijving

Aandrijving / motor	Elektrisch
Nominale spanning / frequentie	230 V / 50-60 Hz
Vermogen	3,2 kW

## Afmetingen en gewicht

Lengte	735 mm
Breedte	259 mm
Hoogte	365 mm
Gewicht (zonder blad)	9,1 kg

## Systeem en toebehoren

Handzaag HBE400	
10991700	Handzaag HBE400 / 230 V

## Toebehoren

10998741	Bondig flens (gatenplan 7M243)
11000583	Bondig beschermkap

## Aanbeveling gereedschap

34462050	PREMIUM DCU TGD® Droogzagen
----------	-----------------------------

# Wandschuurmachine HGE125

Schuurbreedte 125 mm



Omhoogklapbare beschermkap voor slijpwerkzaamheden tot direct aan de rand



Toerentalregeling voor optimale slijpsnelheden voor elke toepassing



Parallele stand voor de handgreep voor nauwkeurig en uitgebalanceerde geleiding

De HGE125 wandschuurmachine is bij uitstek geschikt voor het voorbereiden van ondergronden, het vlakken van oneffenheden en het verwijderen van coatings. De ingebouwde toerentalregeling maakt het werken met verschillende bouwmaterialen mogelijk en zorgt voor optimale slijpsnelheden voor elke toepassing. Het omhoogklapbare

voorste deel van de beschermkap maakt het slijpen tot direct aan de rand van het te bewerken oppervlak mogelijk. De ergonomische stand van de handgreep zorgt voor een beter slijpresultaat. Schoon, stofarm werken wordt gegarandeerd dankzij de borsteleenheid en een geïntegreerde stofzuigeraansluiting.

# Systeem en toebehoren

## Technische gegevens

<b>Wandschuurmachine HGE125</b>	
Nominale spanning/frequentie	230 V / 50 Hz
Artikelnr.:	11003046
Werkbreedte	125 mm
Nominaal vermogen	1,5 kW
Toerentallen	6000-10000 1/min
Motorkoeling	Lucht
Gereedschapshouder	Ø 22,2 mm
Gebruik	Handgevoerd
Toepassing	Droog

## Uitvoering

Zachte aanloop	•
Toerentalregeling	•
Uitschakeling bij oververhitting en overbelasting	•
Omhoogklapbare beschermkap	•
Stofzuigeraansluiting	•

## Afmetingen en gewicht

Lengte	180 mm
Breedte	276 mm
Hoogte	250 mm
Gewicht	4,5 kg

## Toebehoren

11003045	Universele adapter stofzuiger
----------	-------------------------------



# Sleuvenzaagmachine HCE150

Max. snijdiepte 45 mm



Meegeleverde set afstandsschijven voor 3 bladen, voor het sneller uitbreken door het centraal snijden



Gesloten inklapbare kap zorgt voor optimale stofafzuiging



Ergonomische schaaftandgreep voor het praktisch hanteren en een precieze snedegleiding

De HCE150 sleuvenzaagmachine is een ideale machine voor het frezen van sleuven en kanalen in beton, kalkzandsteen of metselwerk. De sleufbreedte kan van 7-46 mm in fasen van 1 mm worden veranderd en de snijdiepte kan traploos tot 45 mm worden ingesteld. De meegeleverde set afstandsschijven voor 3 bladen maakt het sneller uitbreken door het

centraal snijden mogelijk. Een optionele bladhouder voor 4 bladen is als toebehoren verkrijgbaar. De ergonomische schaaftandgreep zorgt voor het praktisch hanteren en een precieze snedegleiding. Schoon, stofarm werken wordt gegarandeerd dankzij de gesloten inklapbare kap en een geïntegreerde stofzuigeraansluiting.

# Systeem en toebehoren

## Technische gegevens

<b>Sleuvenzaagmachine</b>	<b>HCE150</b>
Nominale spanning/frequentie	230 V / 50 Hz
Artikelnr.:	11003047
Diameter blad	150 mm
Max. snijdiepte	45 mm
Max. snijbreedte	46 mm
Nominaal vermogen	2,3 kW
Toerental belast	4300 1/min
Toerental stationair	7500 1/min
Motorkoeling	Lucht
Gereedschapshouder	Ø 22,2 mm
Gebruik	Handgevoerd
Toepassing	Droog

## Uitvoering

Zachte aanloop	•
Uitschakeling bij oververhitting en overbelasting	•
Instelling van de zaagdiepte zonder gereedschap	•
Set afstandschijven voor 2 of 3 diamantbladen	•
Stofzuigeraansluiting	•

## Afmetingen en gewicht

Lengte	361 mm
Breedte	220 mm
Hoogte	250 mm
Gewicht	6,1 kg

## Toebehoren

11003044	Set afstandschijven voor 4 bladen
11003045	Universele adapter stofzuiger

**Tyrolit Construction Products GmbH**  
Swarovskistraße 33 | 6130 Schwaz | Austria  
Tel +43 5242 606-0 | Fax +43 5242 63398

Alle vestigingen wereldwijd vindt u op onze  
website onder [www.Tyrolit.com](http://www.Tyrolit.com)

