



PRODUCT ASSORTIMENT
voor sanitaire ruimtes en interieurbouw

Hoogwaardige slijpgereedschappen sinds 1919
www.tyrolit.com

TYROLIT

De TYROLIT Groep

TYROLIT is een van 's werelds grootste fabrikanten van slijp- en africhtgereedschappen en systeemleverancier voor de bouwnijverheid.

Al sinds 1919 leveren onze innovatieve gereedschappen een grote bijdrage aan de technologische ontwikkeling van uiteenlopende sectoren. TYROLIT biedt op maat gemaakte slijpoplossingen voor verschillende toepassingen en levert daarnaast een uitgebreid assortiment standaardgereedschappen voor klanten over de hele wereld.

In het familiebedrijf, met zijn hoofdkantoor in Schwaz (Oostenrijk), worden de voordelen van lidmaatschap van de dynamische Swarovski Groep gecombineerd met een eeuw aan individuele zakelijke en technologische ervaring.



Hoofdkantoor van TYROLIT in Schwaz (Oostenrijk)

Feiten en cijfers



80.000
Producten



29
Productielocaties



4.400+
Werknemers over de
hele wereld



36
Verkooplocaties



500+
Octrooien over de
hele wereld

Verkoopvestigingen in Argentinië, Australië, Oostenrijk, België, Brazilië, Canada, China, Tsjechië, Denemarken, Estland, Finland, Frankrijk, Duitsland, Hongarije, India, Indonesië, Italië, Nederland, Noorwegen, Polen, Portugal, Rusland, Zuid-Afrika, Zuid-Korea, Spanje, Zweden, Zwitserland, Thailand, de VAE, Groot-Brittannië en de VS. Distributeurs in 65 andere landen.

Betrouwbare producten voor sanitaire ruimtes en interieurbouw

Tegelzetters, loodgieters, elektriciens, timmerlieden – allemaal professionals die betrouwbare gereedschappen en machines nodig hebben voor nauwkeurig en precies werken. Naast een breed assortiment professionele gereedschappen voor snijden en boren in beton biedt TYROLIT een breed assortiment producten zowel voor gebruik in sanitaire ruimtes als voor interieurbouw.



Symbolen

Veiligheid _____



Alleen toegestaan voor
nat slijpen



Voor droge toepassingen

Machines _____



Boren droog



Haakse slijper



Tafelzaagmachine



Accu boormachine



Motorslijper



Haakse persluchtslijper

Materiaal _____



Universeel



Beton



Tegels



Hardsteen, graniet



2in1 Staal / Roestvrij staal



Hoogwaardig
roestvrij staal



All-in-One

Technologieën _____



TGD®

Het TYROLIT droogboorsysteem

Het TYROLIT-droogboorsysteem is het eerste commerciële systeem op de markt dat het mogelijk maakt om eenvoudig en rendabel in gewapend beton te boren. Proper werk en uitzonderlijke resultaten gegarandeerd.



PREMIUM

Boormotor DME19DP

- + Activeerbare / desactiveerbare klopboorfunctie en 1 ¼"- en ½"-aansluiting
- + Softstart-systeem en LED-indicator voor optimale boorsnelheid
- + Middelpuntaanwijzer voor nauwkeurige boorgeleiding



PREMIUM

Boorstatief DRU160

(speciaal ontworpen voor droogboren)

- + Vacuümbevestiging voor gladde vloeren
- + Lichtgewicht boorstatief tot diameter 160 mm
- + Spanhals voor snelle montage
- + Middenindicator, hoekindicator en waterpas

TYROLIT-droogboorkronen in TGD®-technologie

- + Lasergelaste segmenten met een lange levensduur
- + Ideaal voor het boren van gewapend beton
- + Brede keuze aan nuttige lengtes en diameters
- + Korte lengtes voor handboren

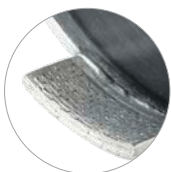

TGD® droogboren boren probleemloos gewapend beton zonder daarbij te vervormen.



TGD® TYROLIT GRAIN DISTRIBUTION



Droogboren

★★★
PREMIUM

DDL-RM Droogboren | op boorstatief
voor gewapend beton | in TGD®-technologie



		Typenummer	Afmetingen	Segmenthoogte
	HOHLT	34227784	47 x 450 x 1¼"	11,3
		34203041	52 x 450 x 1¼"	11,3
		34203212	57 x 450 x 1¼"	11,3
		34220540	62 x 450 x 1¼"	11,3
		34210273	82 x 450 x 1¼"	11,3
		34203220	102 x 450 x 1¼"	11,3
		34279921	107 x 450 x 1¼"	11,3
		34267610	112 x 450 x 1¼"	11,3
		34220543	122 x 450 x 1¼"	11,3
		34227727	132 x 450 x 1¼"	11,3

★★★
PREMIUM

DDL-HH Droogboren | uit de hand
voor universele bouwmaterialen | in TGD®-technologie



		Typenummer	Afmetingen	Segmenthoogte
	HOHLT	34074200	52 x 250 x 1¼"	8,5
		34074212	62 x 250 x 1¼"	8,5
		34074213	68 x 250 x 1¼"	8,5
		34074214	82 x 250 x 1¼"	8,5
		34074215	92 x 250 x 1¼"	8,5
		34074216	102 x 250 x 1¼"	8,5
		34074217	107 x 250 x 1¼"	8,5
		34074218	112 x 250 x 1¼"	8,5
		34074219	122 x 250 x 1¼"	8,5
		34074220	127 x 250 x 1¼"	8,5
		34074221	132 x 250 x 1¼"	8,5

★★★
PREMIUM

DDE Droogboren
voor universele bouwmaterialen | in TGD®-technologie



		Typenummer	Afmetingen	Segmenthoogte
	HOHLT	34201286	68 x 70 x M16	11,3
		34201288	82 x 70 x M16	11,3



DDL Droogboren voor universele bouwmaterialen





		Typenummer	Afmetingen	Segmenthoogte
	HOHLT	650292	68 x 70 x M16	6,5
		650293	82 x 70 x M16	6,5

Droogboren toebehoren Compact afzuigstelsysteem, universeel gebruik







Afzuigadapter passend voor droogboren met M16-aansluiting

	Typenummer	Omschrijving	Gebruik
	10983964	Stofafzuigadapter met aansluiting M16 aan de gereedschapzijde en aansluiting M16 aan de machinezijde	Voor een stofzuigslang diameter 30 à 50 mm
	10983845	Centreerpunt 140 mm	Voor boren lengte 70 mm
	10986189	Centreerpunt 233 mm	Voor boren lengte 150 mm

Droogboren toebehoren Aansluitingen voor alle gangbare machines



Adapter passend voor alle gangbare machines, met en zonder Soft Percussion. Aansluiting boor M16.

	Typenummer	Aansluiting machine	Aansluiting boor	Opname voor
	850026	5/8" Vrouwelijk	M16 Mannelijk	Centreerboor SDS
	116264	HEX SW12 Mannelijk	M16 Mannelijk	Conische centreerboor met uitdrijfspie
	850011	HEX SW12 Mannelijk	M16 Mannelijk	Centreerboor SDS
	707831	SDS Mannelijk	M16 Mannelijk	Centreerpunt 120/233 mm
	707834	M18 Vrouwelijk	M16 Mannelijk	Centreerpunt 120/233 mm

Droogboren toebehoren



	Typenummer	Omschrijving	Gebruik
Slijpkorrel	34215616	Drilling Booster	Losse abrasieve korrels voor het opscherpen tijdens het boren
Aanscherpplaat 	497322		55 × 25 × 320
	484627		160 × 30 × 320
	484672		320 × 55 × 320

Droogboren met compact afzuigstelsysteem, universeel gebruik

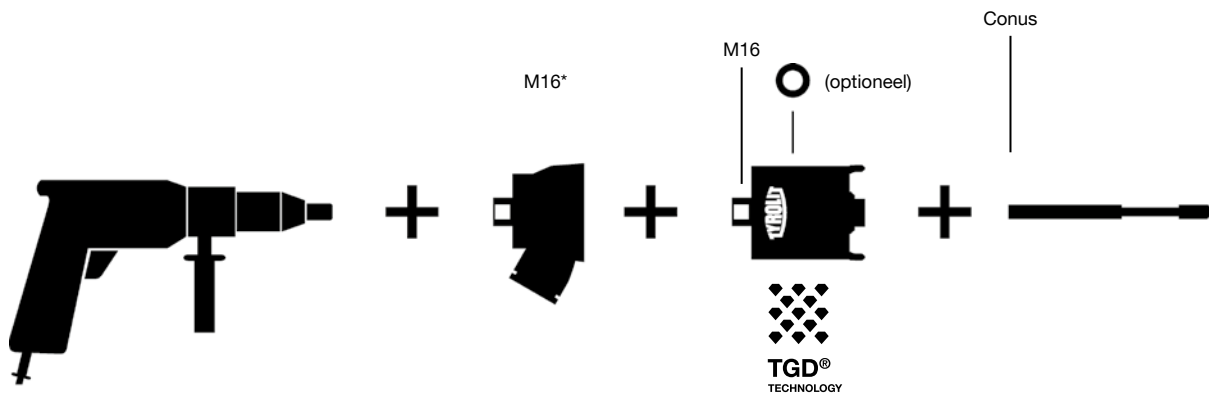

*Adapter geschikt voor alle gangbare machines (5/8", HEX SW12, SDS, M18).

★★★
PREMIUM

Boormotor DME19DP

Boren tot Ø 162 mm



Systeemoplossing voor het droogboren van gewapend beton



Activeerbare/desactiveerbare klopboorfunctie versnelt het werkproces



Electronica voor een „soft start“ en een LED indicator voor een optimale boorprestatie

De DME19DP boormotor is, in combinatie met de TYROLIT TGD® droogboren, de systeemoplossing voor het droogboren van gewapend beton. De praktische centreerhulp garandeert een precieze boorgeleiding en een langere levensduur

van het diamantgereedschap. Een activeerbare/desactiveerbare klopboorfunctie versnelt het werkproces, voornamelijk in harde materialen. De „soft start“ en LED indicator helpen de gebruiker bij het selecteren van de optimale boorsnelheid.

Systeem en toebehoren

Technische gegevens

Boormotor DME19DP	
Nominale spanning / frequentie	230 V / 50 Hz 110 V / 60 Hz
Artikelnr.	10988200 10988700
Diameterbereik	52–162 mm
Max. boordiameter in gewapend beton	122 mm
Nominaal vermogen	1,8 kW
Snelheid	1 150 1/min
Klopboorfrequentie	28 000/min
Motorkoeling	Lucht
Gereedschapsopname	1 ¼" en R ½"
Werking	Uit de hand / op boorstatief
Toepassing	Droog
Elektronische overbelastingsbeveiliging	•
Mechanische overbelastingsbeveiliging	•
Bevestiging boorstatief	Spanhals 60 mm

Massa en gewicht

Lengte	510 mm
Breedte	95 mm
Hoogte	170 mm
Gewicht	5,2 kg

Toebehoren

976014	Vacuümset
10999500	VPE600 Vacuümpomp 230V EU/CH
975381	Vacuümslang 3 m compleet

Systeem en toebehoren

Boormotor DME19DP	
10990100	Boorstatief DRU160 droog
10995437	Centreerapparaat voor DRU160
10995156	Anti-blokkedop ½" voor stofafzuiging
10995087	ModulDrill™ spanhals plaat
11002426	Droogstofzuiger BBS 606 L

Toebehoren

10997916	Centreerpin 250 mm
10995373	Centreerpin 450 mm
10995661	Centreerschijf Ø 52 mm
10995662	Centreerschijf Ø 62 mm
10995663	Centreerschijf Ø 68 mm
10995664	Centreerschijf Ø 72 mm
10995665	Centreerschijf Ø 82 mm
10995666	Centreerschijf Ø 92 mm
10995667	Centreerschijf Ø 102 mm
10995668	Centreerschijf Ø 112 mm
10995669	Centreerschijf Ø 122 mm
10995670	Centreerschijf Ø 127 mm
10995671	Centreerschijf Ø 132 mm
10995672	Centreerschijf Ø 142 mm
10995673	Centreerschijf Ø 152 mm
10995674	Centreerschijf Ø 162 mm
961955	Adapter ½" > M16
10994032	Adapter 1 ¼" > M16
10983964	Afzuigadapter M16
10983845	Centreerpin 140 mm
10986189	Centreerpin 233 mm
497322	Aanscherpplaat
980304	Beitel 300 x 25 mm
34215616	Slijpkorrel



Boormotor DME17DP

Kernboringen tot Ø 200 mm



2 versnellingen met uitschakelbare klopboorfunctie voor optimale boorprestaties



Ingebouwde stofafzuiging voor een properere werkomgeving



Inzetbaar uit de hand en op boorstatief

De DME17 is een droogboormotor met 2 versnellingen voor boordiameters tot 200 mm. De krachtige motor van 2,0 kW, in combinatie met de uitschakelbare klopboorfunctie, verhoogt de boorprestaties in gewapend beton of in andere harde materialen. De machine kan zowel uit de hand als op een boorstatief worden gebruikt. De compacte

constructie, het geringe gewicht en het ingebouwde stofafzuigstelsel maken de kernboormachine zeer gebruiksvriendelijk. Het bijzondere aan dit model is dat het in drie snelheidsversies (standaard, traag en snel) verkrijgbaar is en zo ideaal is voor de meest uiteenlopende behoeften van de klanten.

Stysteem & toebehoren

Technische gegevens

Boormotor	DME17DP	DME17DP-L	DME17DP-S
Nominale spanning/frequentie	230 V / 50-60 Hz		
Artikelnr.	11000001	11000002	11000003
Diameterbereik	30-180 mm	40-200 mm	30-120 mm
Max. boordiameter in gewapend beton	150 mm	180 mm	100 mm
Nominaal vermogen	2,0 kW		
Toerentallen	700/1700 1/min	540/1200 1/min	900/1700 1/min
Slagfrequentie	14000/34000 1/min	10800/24000 1/min	16200/30600 1/min
Motorkoeling	Lucht		
Gereedschapsopname	1 ¼"		
Werking	Uit de hand / op boorstatief		
Toepassing	droog		
Elektronische overbelastingsbeveiliging	•		
Mechanische overbelastingsbeveiliging	•		
Bevestiging boorstatief	Spanhals 60 mm		

Afmetingen & gewicht

Lengte	510 mm
Breedte	110 mm
Hoogte	160 mm
Gewicht	5 kg

Stysteem & toebehoren

Stysteem & toebehoren		Toebehoren	
11000002	Boormotor DME17DP-L	10985334	Centreerpin 250-350 mm
10990100	Boorstatief DRU160 droog	10984446	Centreerpin 450 mm
10995437	Boorcentrerings voor DRU160	10994032	Adapter 1 ¼" > M16
10995087	ModulDrill™-spanhalsadapterplaat	10983964	Afzuigadapter M16
		10983845	Centreerpin 140 mm
		10986189	Centreerpin 233 mm
		10986190	Bandsleutel
		497322	Aanscherpplaat
		980304	Beitel 300 x 25 mm
		34215616	Slijpkorrel voor het droogboren

Boorhamer DHE32

Universele boorhamer tot Ø 32 mm



900 W combiboorhamer voor boren, hamerboren en beitelen



Snel gereedschapswisselsysteem voor SDS-plus booropname



Ideaal voor het plaatsen van pluggen

De 900 watt sterke combiboorhamer DHE32 heeft de vier functies boren, hamerboren, beitelen en beitelverstelling en is daarmee de perfecte allrounder voor lichte beitelwerkzaamheden en voor het plaatsen van pluggen. Dankzij het snelle gereedschapswisselsysteem, de gereedschapsloze

boorkopverwijdering, de snelheidsschakelaar en de permanente functie is dit model eenvoudig te bedienen. De trillingsarme werking in combinatie met de hoge slagenergie en de verdraaibestendige extra handgreep dragen bij aan een hoge mate van ergonomie.

Systeem en toebehoren

Technische gegevens

Max. boor-Ø in beton	32 mm
Max. boor-Ø in metselwerk (HM-boor)	82 mm
Max. boor-Ø in staal	13 mm
Max. boor-Ø in hout	32 mm
Gereedschapshouder	SDS-plus
Boorkop-spanwijdte	1,5 – 13 mm

Aandrijving

Aandrijving/motor	Elektrisch
Spanning/frequentie	220-240V / 50-60 Hz
Nominaal vermogen	900 W
Toerental stationair	0 - 850 / min
Stationaire slagfrequentie	0 - 3700 / min
Max. enkele slagenergie	4,8 J

Afmetingen en gewicht

Lengte	400 mm
Breedte	86 mm
Hoogte	235 mm
Gewicht	4,6 kg
Kabellengte	4 m

Systeem en toebehoren

Boorhamer DHE32	
11002624	Boorhamer DHE32 / 230 V incl. 16 mm boor



Natboren



Hierdoor maken we innovatieve oplossingen bij grote projecten en rendabele resultaten bij dagelijks gebruik op de werf mogelijk. Bijzonder geschikt voor boringen in gewapend beton.



CDL Natboren

voor gewapend beton | in TGD®-technologie (vanaf Ø 47 mm)



		Typenummer	Diameter	Segmenthoogte
	HOHL3	497349	12 × 400 × R½"	7
		474993	18 × 400 × R½"	7
		475009	25 × 400 × R½"	7
		475012	32 × 400 × R½"	7
		475016	42 × 450 × R½"	7
	HOHL1	34067834	52 × 450 × 1¼"	11,3
		34159556	62 × 450 × 1¼"	11,3
		34017777	82 × 450 × 1¼"	11,3
		34018475	102 × 450 × 1¼"	11,3
		34018514	132 × 450 × 1¼"	11,3
		34017778	152 × 450 × 1¼"	11,3

TYROLIT Gebruiksaanbeveling Natboren¹

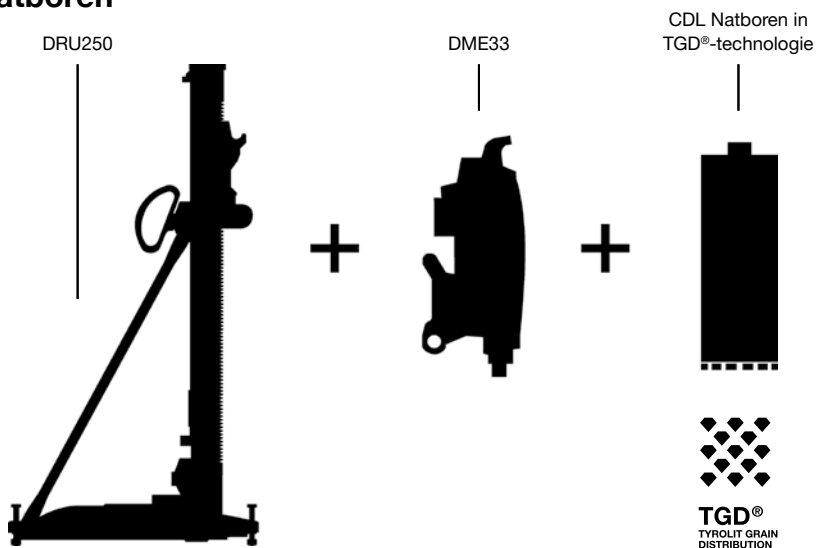

¹ Alle beschikbare boormotoren, boorstatieven en diamantboren kan u terugvinden in onze catalogus of op www.tyrolit.com.



Boormotoren DME20PW | DME20PU

Boren tot \varnothing 180 mm

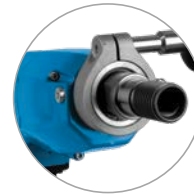

Compact en ergonomisch design



Ingebouwde waterpas en LED service- en belastings-indicator

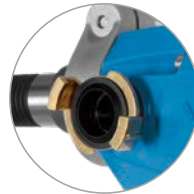

Snel omschakelen tussen nat en droog boren bij DME20PU

De boormotor DME20 biedt in het vermogenssegment tot 2 kW een indrukwekkend boorvermogen. De mechanische en elektronische overbelastingsbeveiliging en de volledig metalen behuizing zorgen voor een hoge betrouwbaarheid.

Gebruiksvriendelijk dankzij de ingebouwde waterpas en LED-belastings- en serviceindicator. De boormotor is zeer universeel inzetbaar en dekt verschillende toepassingsgebieden: uit de hand of op een boorstatief en zowel nat als droog (DME20PU).

Systeem en toebehoren

Technische gegevens

Boormotoren	DME20PW		DME20PU	
Nominale spanning/ frequentie	230 V / 50 Hz	110 V / 60 Hz	230 V / 50 Hz	110 V / 60 Hz
Artikelnr.	10992077	10992078	10992079	10992080
Diameterbereik	15–180 mm			
Nominaal vermogen	2,0 kW			
Nominale stroom	9,5 A	18 A	9,5 A	18 A
Belast toerental	520/1 400/2 900 1/min			
Onbelast toerental	830/2 200/4 600 1/min			
Motorkoeling	Lucht			
Gereedschapsopname (uitwendig)	1 ¼"			
Gereedschapsopname (inwendig)	½"			
Werking	Uit de hand / op boorstatief			
Toepassing	Nat		Nat	
Elektronische overbelastingsbeveiliging	•			
Mechanische overbelastingsbeveiliging	•			
PRCD veiligheidsschakelaar	•			
Vermogensaanduiding	•			
Onderhoudsaanduiding	•			
Bevestiging boorstatief	Spanhals 60 mm			
Massa en gewicht				
Lengte	435 mm		450 mm	
Breedte	115 mm			
Hoogte	300 mm			
Gewicht	6,3 kg		6,5 kg	

Systeem en toebehoren

Boorsysteem met DRU160 boorstatief	
10992077	Boormotor DME20PW
10992079	Boormotor DME20PU
10987400	Boorstatief DRU160
976014	Vacuümset
10999500	VPE600 Vacuümpomp 230V EU/CH
975381	Vacuümslang van 3 m, compleet
Toebehoren	
400439	Verlengstuk ½" 100 mm
359475	Verlengstuk ½" 200 mm
359476	Verlengstuk ½" 300 mm
889232	Verlengstuk ½" 400 mm
707230	Verlengstuk ½" 500 mm
378198	Verlengstuk 1 ¼" 100 mm
359471	Verlengstuk 1 ¼" 200 mm
359472	Verlengstuk 1 ¼" 300 mm
359473	Verlengstuk 1 ¼" 400 mm
359474	Verlengstuk 1 ¼" 500 mm
10996327	Centreerpin 250–300 mm
10996328	Centreerpin 400–450 mm
963339	Antifriectiering 1 ¼", max. 2,4 kW
974984	Vulring 1 ¼"

★★★
PREMIUM

Boormotoren DME33MW | DME33UW

Boren tot Ø 450 mm

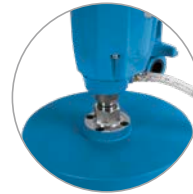

Groter boordiameterbereik tot 450 mm



Ingebouwde waterpas en LED-service-en belastings-indicator



Handige transportbeugel

De DME33 is dankzij de optimale draaimomentinstelling een extreem krachtige boormotor met indrukwekkende productiviteit. De mechanische en elektronische overbelastingsbeveiliging en de volledig metalen behuizing zorgen voor een hoge

betrouwbaarheid. Gebruiksvriendelijk dankzij de ingebouwde waterpas en LED-belastings- en serviceindicator. De boormotor is met verschillende boorstatieven (ModulDrill™-snelspanstelsysteem of universele plaat) verkrijgbaar.

Systeem en toebehoren

Technische gegevens

Boormotoren	DME33MW		DME33UW	
Nominale spanning/ frequentie	230 V / 50 Hz	110 V / 60 Hz	230 V / 50 Hz	110 V / 60 Hz
Artikelnr.	10992085	10992086	10992087	10992088
Diameterbereik	50–450 mm			
Nominaal vermogen	3,3 kW			
Nominale stroom	15,9 A	30 A	15,9 A	30 A
Belast toerental	180/430/750 1/min			
Onbelast toerental	360/820/1 240 1/min			
Motorkoeling	Lucht			
Gereedschapsopname	1 ¼"			
Werking	Op boorstatief			
Toepassing	Nat			
Elektronische overbelastingsbeveiliging	•			
Mechanische overbelastingsbeveiliging	•			
PRCD veiligheidsschakelaar	•			
Vermogensaanduiding	•			
Onderhoudsaanduiding	•			
Bevestiging boorstatief	ModulDrill™	Universele plaat		

Massa en gewicht

Lengte	575 mm		
Breedte	145 mm		
Hoogte	185 mm	180 mm	
Gewicht	13,7 kg	13,6 kg	

Systeem en toebehoren

Boorsysteem met DRA400 (Stalen ankervoet)	
10992085	Boormotor DME33MW
10987600	Boorstatief DRA400
964906	ModulDrill™ afstandsplaat Ø +180 mm
11002077	Spanspindelset beton

Boorsysteem met DRU400 (Anker-vacuümvoet)

10992085	Boormotor DME33MW
10984600	Boorstatief DRU400
977368	Vacuümset
10999500	VPE600 Vacuümpomp 230V EU/CH
975381	Vacuümslang van 3 m, compleet





Toebehoren

378198	Verlengstuk 1 ¼" 100 mm
359471	Verlengstuk 1 ¼" 200 mm
359472	Verlengstuk 1 ¼" 300 mm
359473	Verlengstuk 1 ¼" 400 mm
359474	Verlengstuk 1 ¼" 500 mm
969138	Adapter 1 ¼" inwendig – ½" inwendig
400439	Verlengstuk ½" 100 mm
359475	Verlengstuk ½" 200 mm
359476	Verlengstuk ½" 300 mm
889232	Verlengstuk ½" 400 mm
10992646	Antifricctie-element





Tegelboren

Optimaal comfort, exact boren en universeel inzetbaar - het TYROLIT tegelboorassortiment verzekert uitbraakvrij boren in tegels en voor sanitaire toepassingen. De vacuümgesoldeerde diamantboren zijn perfect geschikt voor keramische tegels, fijn aardewerk, marmer en natuursteen.

Tegelboren voor nat gebruik op de (accu) boormachine

 DDT Tegelboor voor tegels en keramische materialen				
		Typenummer	Afmetingen	Segmenthoogte
	HOHLT	34180136	5 × 35 × HEX	4
		69833	6 × 35 × HEX	4
		69848	8 × 35 × HEX	4
		69855	10 × 35 × HEX	4
		69856	12 × 35 × HEX	4
		69860	14 × 35 × HEX	4
		 34562087	16 × 35 × HEX	4

Tegelboren voor droog gebruik

 DDT Tegelboren met paraffine voor tegels en keramische materialen				
		Typenummer	Afmetingen	Segmenthoogte
	HOHLT	34251679	6 × 35 × M14	10
		34251680	8 × 35 × M14	10
		34251711	10 × 35 × M14	10
		34251712	12 × 35 × M14	10
	HOHLT	34393075	5 × 67 × HEX	10
		34393071	6 × 67 × HEX	10
		34393072	8 × 80 × HEX	10
		34393073	10 × 80 × HEX	10
		34393074	12 × 80 × HEX	10
		34393076	14 × 80 × HEX	10



DDT Tegelboor voor tegels en keramische materialen



		Typenummer	Afmetingen	Segmenthoogte
	HOHLT	69769	20 × 45 × M14	4
		34214903	25 × 45 × M14	4
		34214904	35 × 45 × M14	4
		69768	38 × 45 × M14	4
		34214905	42 × 45 × M14	4
		69767	52 × 45 × M14	4
		34369203	54 × 45 × M14	4
		69766	65 × 45 × M14	4
		34369204	68 × 45 × M14	4
		51392	75 × 45 × M14	4
		34369205	82 × 45 × M14	4

Tegelboren toebehoren Adapter M14



	Typenummer	Aansluiting machine	Centreerboren
	69774	SDS	Conische centreerboor
	69801	HEX	Conische centreerboor

Tegelboorset



DDT Tegelboorset HEX Ø 5–14 voor tegels en keramische materialen



	Typenummer	Inhoud
	HOHLT	34215809
		Tegelboor Ø 5, 6, 8, 10, 12, 14 mm Inbussleutel



DDT Tegelboorset HEX Ø 5–14 met paraffine voor droog gebruik voor tegels en keramische materialen



	Typenummer	Inhoud
	HOHLT	34393131
		Tegelboor Ø 5, 6, 8, 10, 12, 14 mm Inbussleutel

★★★
PREMIUM

DDT Tegelboorset HEX voor tegels en keramische materialen



	Typenummer	Inhoud
	HOHLT	34215843
		Tegelboor Ø 5, 6, 8, 10, 12, 14 mm
		Watervat 1 l (Typenummer 34215846)
		Centreerhulp (Typenummer 34215847)
		Inbussleutel

★★★
PREMIUM

DDT Tegelboorset M14 voor tegels en keramische materialen



	Typenummer	Inhoud
	HOHLT	34294535
		Tegelboor Ø 6, 8, 10, 12, 20, 25, 35 mm
		Steeksleutel

★★★
PREMIUM

DDT Tegelboorset M14 Ø 20+ voor tegels en keramische materialen



	Typenummer	Inhoud
	HOHLT	34229331
		Tegelboor Ø 20, 25, 35, 38, 42, 52, 65, 75 mm
		Adapter M14/HEX, M14/SDS
		Inbussleutel
		Centreerboren 7 x 110
		Sleutel SW19

★★★
PREMIUM

DDT Tegelboorset XL voor tegels en keramische materialen



	Typenummer	Inhoud
	HOHLT	34245899
		Tegelboor HEX nat Ø 5, 6, 8, 10, 12, 14 mm
		Tegelboor M14 droog Ø 20, 38, 52, 65, 75 mm
		69774 SDS-conische centreerboor op aanvraag
		69801 HEX-conische centreerboor op aanvraag
		Centreerboor Ø 7 mm
		Steeksleutel SW 19
		Inbussleutel
		34215846 Watervat 1 l
	34215847 Centreerhulp	





Diamantgereedschappen voor zagen en slijpen





TSU Tafelzaagblad voor universele bouwmaterialen



Bewerkbare materialen: cellenbeton, kalkzandsteen, puimsteen, bakstenen, etc. Details: tot diameter 550 mm: reductieringen 35–30 mm en

30–25,4 mm meeverpakt. Vanaf diameter 625 mm wordt een reductiering 60–55 mm meegeleverd.

	Vorm	Typenummer	Afmetingen	Segmenthoogte
	 1A1R	639566	180 × 1,4 × 35	10
		701934	200 × 1,6 × 35	10
		639568	230 × 1,6 × 35	10
		639569	250 × 1,6 × 35	10
		639570	300 × 2 × 35	10
		639571	350 × 2 × 35	10
		639558	105 × 1 × 20	10
		639559	115 × 1,2 × 22,23	10
		639560	125 × 1,2 × 22,23	10
		639634	180 × 1,4 × 22,23	10
		676791	200 × 1,6 × 22,23	10
		639635	230 × 1,6 × 22,23	10





DCT Tafelzaagblad voor tegels en keramische materialen



Bewerkbare materialen: keramische tegels, fijn aardewerk, porselein, terrazzo-platen. Details: superdunne zaagbladen met uitstekende

eigenschappen. Reduceerringen 35–30 mm en 30–25,4 mm worden meegeleverd.

	Vorm	Typenummer	Afmetingen	Segmenthoogte
	 1A1R	639566	180x1,4x35	10
		701934	200x1,6x35	10
		639568	230x1,6x35	10
		639569	250x1,6x35	10
		639570	300x2x35	10
		639571	350x2x35	10

★★★
PREMIUM

Tegelzaagmachine TRE250

Zaagdiepte tot 60 mm



Zaaglengte tot 1 m voor het zagen van grote tegels



Zuivere snedes dankzij een precieze zaagkopgeleiding en een robuust design



Veilig en makkelijk te transporteren dankzij opvouwbaar onderstel en transportwielen

De tegelzaagmachine TRE250 maakt het mogelijk diverse types en afmetingen van tegels te zagen met een lengte tot 1 meter. Verschillende instellings- en toepassingsmogelijkheden verzekeren een maximale

flexibiliteit. Het robuuste design en de precieze zaagkopgeleiding garanderen een zuivere zaagsnede. Transportwielen en een opvouwbaar onderstel vereenvoudigen het transport en de montage.

Systeem en toebehoren

Technische gegevens

Zaagblad	
Max. zaagdiepte	60 mm
Max. Ø zaagblad	250 mm
Zaaglengte	940 mm (1 050 mm)*
Zaagbladtoerental	2 800 1/min
Ø zaagbladopname	25,4 mm

* Duiksnede

Aandrijving

Aandrijving / motor	Elektrisch
Vermogen	1,3 kW
Spanning / frequentie (standaard)	230 V / 50 Hz
Spanning / frequentie (optioneel)	110 V / 60 Hz
Motorkoeling	Luchtkoeling
Zaagbladaandrijving	Direct

Uitvoering

Zaagdiepte-instelling traploos
Hoeksnijfunctie (haakse aanslag)
Verstekzaagfunctie (zwenkbare zaagkop)
Duiksnedefunctie
Elektrische waterpomp
Opvouwbaar onderstel

Afmetingen en gewicht

Lengte	1 375 mm
Breedte	740 mm
Hoogte	1 275 mm
Gewicht	79 kg

Systeem en toebehoren

Tegelzaagmachine TRE250	
10989500	Tegelzaagmachine TRE250 / 230 V
10989100	Tegelzaagmachine TRE250 / 110 V

Toebehoren	
10995459	Zijdelingse spatlap
10995489	Parallele geleiding

Aanbeveling gereedschap

639569	PREMIUM DCT Tafelzaagblad
--------	---------------------------

★ ★
STANDARD

Steenzaagmachine TBE400

Zaagdiepte tot 125 mm



Kantelbare zaagkop
maakt 45° verstek zagen
mogelijk



Inklapbare voeten, trans-
portwielen en draaggrepen
zorgen voor een optimale
wendbaarheid op de ge-
bruikslocatie

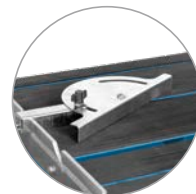

Inclusief hoekaanslag voor
seden van 30° tot 90°

De tafelzaag TBE400 biedt een compromisloze prijs-kwaliteitverhouding en een hoge flexibiliteit dankzij talloze instellingen- en toepassingsmogelijkheden. Een solide zaagtafel met antislipbovenlaag garandeert zuivere

smeden. De kantelbare zaagkop maakt verstek zagen eenvoudig. Transportwielen en inklapbare tafelvoeten vereenvoudigen het transport en de positionering op de gebruikslocatie.

Systeem en toebehoren

Technische gegevens

Zaagblad	
Max. zaagdiepte	125 mm
Max. Ø zaagblad	400 mm
Zaaglengte	600 mm
Toerental zaagblad	2 800 1/min
Ø zaagbladopname	25,4 mm

Aandrijving

Aandrijving/motor	Elektrisch
Vermogen	2,2 kW
Spanning/frequentie standaard	230 V / 50 Hz
Motorkoeling	Luchtkoeling
Zaagbladaandrijving	Rechtstreeks

Uitvoering

Traploos instelbare zaagdiepte
Hoekzaagfunctie (hoekaanslag)
Verstekzaagfunctie (kantelbare zaagkop)
Kapzaagfunctie
Waterkuip van gepoedercoat staal
Eenvoudig te vervangen elektrische waterpomp
Inklapbare voeten en draaggrepen

Afmetingen en gewicht

Lengte	1 210 mm
Breedte	655 mm
Hoogte	1 285 mm
Gewicht	86 kg

Systeem en toebehoren

Steenzaagmachine TBE400	
10998400	Steenzaagmachine TBE400 / 230 V

Aanbeveling gereedschap	
34180291	PREMIUM TSU Tafelzaagblad

★★★
PREMIUM

Bandzaagmachine voor stenen blokken TBS510

Zaaghoogte tot 510 mm

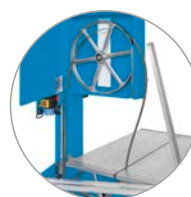

Snel en eenvoudig wisselen van zaagband dankzij de snelsluiting



Het automatisch uitschakelen van de zaagband zorgt ervoor dat deze niet te veel wordt belast

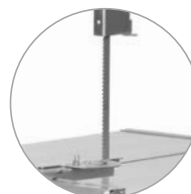

Constance en optimale zaagbandspanning voor een bijzonder hoge nauwkeurigheid en een lange levensduur

De bandzaagmachine voor stenen blokken TBS510 is ontworpen voor het bewerken van gasbeton en verschillende soorten baksteen. De optimaal vormgegeven zaagbanden garanderen een lange levensduur en de automatische zaagbandspanner houdt de bandspanning constant, voor een

optimale nauwkeurigheid en minder kans op bandbreuk. Ook is er dankzij de directe aandrijving van de zaagbandloopwielen minder vaak onderhoud nodig. Dankzij de grote opening in de onderste zaagrolkast worden zaagresten probleemloos afgevoerd.

Systeem en toebehoren

Technische gegevens

Zaaghoogte	510 mm
Zaaglengte	700 mm
Zaagbandlengte	3 750 mm
Ø zaagrollen	500 mm
Doorvoeropening drager/zaagband	490 mm
Draagvermogen zaagtafel max.	50 kg

Aandrijving

Motor	Elektrisch
Vermogen	1,5 kW / 230 V
Stroomopname	12,5 A

Afmetingen en gewicht

Afmeting zaagtafel max.	920 / 710 mm
Lengte	1 080 mm
Breedte	750 mm
Hoogte	1 840 mm
Gewicht	173 kg

Systeem en toebehoren

Bandzaagmachine voor stenen blokken TBS510	
11000101	Bandzaagmachine voor stenen blokken / 230 V, incl. zaagband

Aanbeveling gereedschap

34453058	HM-zaagband, lengte 3750 x 27 mm, 3 tanden/inch
----------	---





Diamantgereedschappen voor het zagen en slijpen van bouwmaterialen



DCU Droogzagen voor universele bouwmaterialen | in TGD®-technologie



Bewerkbare materialen: Universele bouwmaterialen zoals zwaar gewapend beton, natuursteen, baksteen, cellenbeton etc.



Vorm	Typennummer	Diameter	Segmenthoogte
 	C73W	34468871	230 × 2,4 × 22,23
	34434257	300 × 2,6 × 20	14
	34462046	300 × 2,6 × 22,23	14
	34462047	300 × 2,6 × 25,4	14
	34435145	350 × 3,2 × 20	14
	34462048	350 × 3,2 × 22,23	14
	34462049	350 × 3,2 × 25,4	14
	34435148	400 × 3,2 × 20	14
	34462050	400 × 3,2 × 25,4	14



DCU Droogzagen voor universele bouwmaterialen



Bewerkbare materialen: Universele bouwmaterialen zoals gewapend beton, baksteen, natuursteen, etc.

Vorm	Typennummer	Diameter	Segmenthoogte
 	C73W	34430790	115 × 2,4 × 22,23
	34425401	125 × 2,4 × 22,23	10
	34430832	150 × 2,6 × 22,23	10
	34430833	180 × 2,6 × 22,23	12
	34434386	230 × 2,6 × 22,23	12
	34428610	300 × 2,6 × 20	12
	34431007	300 × 2,6 × 22,23	12
	34431008	300 × 2,6 × 25,4	12
	34430834	350 × 3,2 × 20	12
	34430835	350 × 3,2 × 22,23	12
	34430836	350 × 3,2 × 25,4	12
	34428721	400 × 3,2 × 20	12
	34431009	400 × 3,2 × 25,4	12





DCH Droogzagen

voor hardsteen | in TGD®-technologie



Bewerkbare materialen: Betonstenen, graniet, gneis, porfier, vloerplaten, etc.

Vorm	Typenummer	Diameter	Segmenthoogte
 	C73W	34468872	230 × 2,4 × 22,23
		34435150	300 × 2,6 × 20
		34462092	300 × 2,6 × 25,4
		34435151	350 × 3,2 × 20
		34462093	350 × 3,2 × 25,4
		34435152	400 × 3,2 × 20
		34462094	400 × 3,2 × 25,4







DCH-FAST CUT Droogzagen

voor hardsteen



Bewerkbare materialen: Betonstenen, graniet, gneis, porfier, vloerplaten, harde kalksteen etc.

Vorm	Typenummer	Diameter	Segmenthoogte	
 	C3	475790	115 × 1,2 × 22,23	
		475793	125 × 1,2 × 22,23	
	 	C3W	475797	180 × 1,9 × 22,23
			475800	230 × 1,9 × 22,23





DCC Droogzagen

voor beton



Bewerkbare materialen: Beton, gewapend beton, betonproducten, harde materialen etc.

Vorm	Typenummer	Diameter	Segmenthoogte
 	C73W	34468730	115 × 2,4 × 22,23
		34468731	125 × 2,4 × 22,23
		34468732	150 × 2,6 × 22,23
		34468733	180 × 2,6 × 22,23
		34468734	230 × 2,6 × 22,23
		34468735	300 × 2,6 × 20
		34468736	300 × 2,6 × 22,23
		34468737	300 × 2,6 × 25,4
		34468738	350 × 3,2 × 20
		34468739	350 × 3,2 × 22,23
		34468740	350 × 3,2 × 25,4
		34468751	400 × 3,2 × 20
		34468752	400 × 3,2 × 25,4





DCC-FAST CUT Sleuvenzaag voor beton



Bewerkbare materialen: Beton, baksteen, cellenbeton. Details: Gereedschap voor het frezen van sleuven in beton en metselwerk.

Voor gebruik op alle gangbare sleuvenzagen.

Vorm	Typenummer	Diameter	Segmenthoogte
  C3R	598008	125 × 2 × 22,23	7
	598010	140 × 2,4 × 22,23	9
	598011	150 × 2,4 × 22,23	9





CUT-ALL voor alle materialen



Bewerkbare materialen: bouwmaterialen, beton, steen, gietijzer, composietmaterialen, kunststoffen, glas, hout, platen en metalen profielen.

Uitermate geschikt voor reddingsoperaties door hulpdiensten.



Vorm	Typenummer	Diameter	Segmenthoogte
  UC3	34503209	115 × 2,8 × 22,23	3
	34502746	125 × 3 × 22,23	3
	34503208	230 × 3 × 22,23	3
	34503261	350 × 4,1 × 20	3
	34503262	350 × 4,1 × 25,4	3



DCAB Voegenfrees voor abrasieve materialen



Bewerkbare materialen: abrasief beton, cellenbeton, dekvloeren, pleister, puimsteen, etc.



Vorm	Typenummer	Diameter	Segmenthoogte
  FRSU	563873	115 × 7,2 × 22,23	7
	535829	125 × 7,2 × 22,23	7



DCT Droogzagen voor tegels & keramiek



Bewerkbare materialen: keramische tegels, fijn aardewerk, porselein.



Vorm	Typenummer	Diameter	Segmenthoogte
  1A1R	639558	105 × 1 × 20	10
	639559	115 × 1,2 × 22,23	10
	639560	125 × 1,2 × 22,23	10
	639634	180 × 1,4 × 22,23	10
	676791	200 × 1,6 × 22,23	10
	639635	230 × 1,6 × 22,23	10



DCP Droogzagen voor porselein & tegels



Bewerkbare materialen: porselein, fijn aardewerk, keramische tegels, keukenbladen.

Vorm	Typennummer	Diameter	Segmenthoogte
 	1A1R	34529134	115 × 1.4 × 22.23
		34529153	125 × 1.4 × 22.23

Toebehoren voor droogzagen Aanscherpplaat voor tegels





Typennummer	Diameter
SP6 662791	55 × 25 × 320





DCCI Diamantschijven voor grijs en nodulair gietijzer



DCCI diamantschijven van TYROLIT zijn het optimale gereedschap voor het bewerken van grijs gietijzer en nodulair gietijzer. De producten koppelen een hoge standtijd aan een maximale rendabiliteit.



Vorm	Typennummer	Diameter	Segmenthoogte
 	UC3	34551885	115 × 2.8 × 22.23
		34551886	125 × 3 × 22.23
		34551884	230 × 3 × 22.23
		34367418	350 × 4.1 × 20
		34551887	350 × 4.1 × 25.4

DGU-Turbo Diamantschotelschijven voor universele bouwmaterialen | W-Segment



Bewerkbare materialen: beton, natuursteen en algemene bouwmaterialen. Details: Turboslijprand voor een fijner slijppatroon en zuivere snedes.



Vorm	Typennummer	Diameter	Segmenthoogte
 	STS-T	34179930	125 × 23 × 22,23



DGU Diamantschotelschijven voor universele bouwmaterialen



Bewerkbare materialen: beton, natuursteen en algemene bouwmaterialen. Details: Met PU-schuim voor rustig slijpen en zuivere snedes.

Vorm	Typennummer	Diameter	Segmenthoogte
 	STHD	367833	110 × 18 × M14
		348387	125 × 18 × 22,23

Schijven voor het snijden van buizen en het slijpen van naden

★★★
PREMIUM

2in1-lamellenschijven voor staal en roestvrij staal



	Vorm	Typenr.	Afmetingen	Specificaties	VP
		27A 668644	115 x 22,23	ZA60Q-B	10
		668664	125 x 22,23	ZA60Q-B	10

★
BASIC

2in1-lamellenschijven voor staal en roestvrij staal



	Vorm	Typenr.	Afmetingen	Specificaties	VP
		27A 34318365	115 x 22,23	ZA60Q-B	10
		34318370	125 x 22,23	ZA60Q-B	10

★★★
PREMIUM

2in1-doorslijpschijven voor staal en roestvrij staal



	Vorm	Typenr.	Afmetingen	Specificaties	VP
		41 34332791	115 x 1,0 x 22,23	A60Q-BFP	25
		34332792	125 x 1,0 x 22,23	A60Q-BFP	25
		34332798	230 x 1,9 x 22,23	A46Q-BFP	25
		34332799	230 x 2,0 x 22,23	A30Q-BFP	25

★★★
PREMIUM

Cut and Grind voor staal en roestvrij staal | met Deep Cut Protection



	Vorm	Typenr.	Afmetingen	Specificaties	VP
		27EC 34042756	115 x 2,0 x 22,23	A46Q-BFXA	25
		34042757	125 x 2,0 x 22,23	A46Q-BFXA	25

★
BASIC

2in1-Doorslijpschijven voor staal en roestvrij staal



	Vorm	Typenr.	Afmetingen	Specificaties	VP
		41 34332870	115 x 1 x 22,23	A60Q-BFB	25
		222997	115 x 2,5 x 22,23	A30Q-BF	25
		34332872	125 x 1 x 22,23	A60Q-BFB	25
		222998	125 x 2,5 x 22,23	A30Q-BF	25
		34332876	230 x 1,9 x 22,23	A46Q-BFB	25
		34332877	230 x 2 x 22,23	A30Q-BFB	25

HAAKSE SLIJPERS AGE125

Diameter blad 125 mm



Universele haakse slijper
Ø 125 mm voor het bewerken
van bouwmaterialen en
metaal



Krachtige motor met
hoog rendement voor
een buitengewoon
uitgangsvermogen.



Elektronica met zachte
aanloop, herstart- en
overbelastingsbeveiliging

De compacte en universeel inzetbare haakse slijper AGE125 is een must-have voor elke vakman en overtuigt met een krachtige motor met hoog rendement en elektronica met zachte aanloop, herstart- en overbelastingsbeveiliging. De anti-terugslagfunctie schakelt de motor uit wanneer de schijf wordt geblokkeerd en zorgt er voor dat er

veilig gewerkt kan worden. Dankzij de geoptimaliseerde koeling en de complexe stofafdichting wordt de levensduur van de haakse slijper verlengd. Daarnaast is de beschermkap zonder gereedschap verstelbaar en kan de schuifschakelaar worden vergrendeld.

Systeem en toebehoren

Technische gegevens

Max. Ø zaagblad	125 mm
Bladhouder	M14

Aandrijving

Aandrijving/motor	Elektrisch
Spanning/frequentie	220-240V / 50-60 Hz
Nominaal vermogen	900 W
Toerental stationair	11.500/min

Afmetingen en gewicht

Lengte	300 mm
Breedte	75 mm
Hoogte	105 mm
Gewicht (zonder blad)	2 kg
Kabellengte	4 m

Systeem en toebehoren

HAAKSE SLIJPERS AGE125	
11002625	HAAKSE SLIJPERS AGE125 / 230 V

Aanbeveling gereedschap

34425401	PREMIUM DCU Droogzagen
----------	------------------------

HAAKSE SLIJPERS AGE230

Diameter blad 230 mm



Universele haakse slijper
Ø 230 mm voor het bewerken
van bouwmaterialen en
metaal



Robuuste en slanke
motor- en tandwielkast
met trillingsdemping voor
comfortabel werken



Zachte vibratiehandgreep
voor minder trillingen, te
monteren in drie standen

Met de AGE230 krijgt u een handige en slank vormgegeven haakse slijper van Ø 230 mm met extra trillingsdemping en handgreep incl. zacht inlegstuk voor een stevige grip, zachte aanloop en een zonder gereedschap verstelbare beschermkap. Het robuuste stalen

tandwiel en een door metaal beschermd spindellager garanderen betrouwbaar werken en een langere levensduur. Uiteraard heeft dit model een herstartvergrendeling bij stroomuitval, inschakelvergrendeling en een spilvergrendeling.

Stysteem en toebehoren

Technische gegevens

Max. Ø zaagblad	230 mm
Bladhouder	M14

Aandrijving

Aandrijving/motor	Elektrisch
Spanning/frequentie	220-240V / 50-60 Hz
Nominaal vermogen	2 100 W
Toerental stationair	6 500/min

Afmetingen en gewicht

Lengte	490 mm
Breedte	104 mm
Hoogte	90 mm
Gewicht (zonder blad)	5,4 kg
Kabellengte	4 m

Stysteem en toebehoren

HAAKSE SLIJPERS AGE230	
11002626	HAAKSE SLIJPERS AGE230 / 230 V

Aanbeveling gereedschap

34468871	PREMIUM DCU TGD® Droogzagen
----------	-----------------------------

★★★
PREMIUM

Handzaag HBE400

Snijdiepte tot 150 mm



Zaagblad van 405 mm met een zaagdiepte tot 150 mm en een functie voor bondig zagen met optionele accessoires



Elektromotor met een vermogen van 3,2 kW en volledig geïntegreerde elektronica



Geïntegreerde stofzuiger-aansluiting voor stofvrij en schoon werken

De HBE400 is een handzaag met een vermogen van 3,2 kW met een zaagdiepte tot 150 mm. In combinatie met de toebehorenset is deze handzaagmachine uitermate geschikt voor het bondig zagen. Dit model kan

voor zowel natte als droge toepassingen worden gebruikt. Daarnaast kunt u dankzij de geïntegreerde stofzuigeraansluiting zeer schoon werken. De compacte constructie, het lage gewicht en de demonteerbare

geleidingsrollen maken de hantering en het gebruik van de machine eenvoudiger. Door de elektrische aandrijving van 230 V kan de zaag zowel binnen als buiten flexibel worden gebruikt.

Systeem en toebehoren

Technische gegevens

Zaagblad	
Max. zaagdiepte	150 mm
Max. Ø zaagblad	405 mm
Ø zaagbladopname	25,4 mm

Aandrijving

Aandrijving / motor	Elektrisch
Nominale spanning / frequentie	230 V / 50-60 Hz
Vermogen	3,2 kW

Afmetingen en gewicht

Lengte	735 mm
Breedte	259 mm
Hoogte	365 mm
Gewicht (zonder blad)	9,1 kg

Systeem en toebehoren

Handzaag HBE400	
10991700	Handzaag HBE400 / 230 V

Toebehoren

10998741	Bondig zagen-kit (gatenplan 7M243)
----------	------------------------------------

Aanbeveling gereedschap

34462050	PREMIUM DCU TGD® Droogzagen
----------	-----------------------------

TYROLIT CONSTRUCTION PRODUCTS GMBH

Swarovskistraße 33 | 6130 Schwaz | Austria

Tel +43 5242 606-0 | Fax +43 5242 63398

Alle vestigingen wereldwijd vindt u op onze
website onder www.tyrolit.com



Like us on Facebook
facebook.com/TYROLIT



Subscribe our channel
youtube.com/TYROLITgroup